

OLYMPUS

DIGITÁLNÍ DIKTAFON

VP-20

UŽIVATELSKÁ PŘÍRUČKA

Začínáme

1

Záznam

2

Přehrávání

3

Nabídka

4

Používání s počítačem

5

Další informace

6

Děkujeme vám, že jste si zakoupili digitální diktafon Olympus.
V těchto pokynech najdete informace o správném a bezpečném používání tohoto produktu.
Uschovejte si je pro budoucí použití.

- V zájmu správného nahrávání doporučujeme před použitím diktafonu otestovat funkci nahrávání a úroveň hlasitosti.
- Nastanou-li z důvodu aktualizace firmwaru změny nebo doplnění funkcí, mohou také nastat změny obsahu. Nejnovější informace naleznete na webových stránkách společnosti Olympus.

CS

Obsah

Názvy částí	4
Diktafon	4
Displej	5

1 Začínáme

Nastavení	6
Vložení baterie	7
Zapnutí napájení	8
Nastavení vložené baterie	8
Nastavení data/času	9
Nabíjení baterie připojením ke konektoru USB počítače	10
Nabíjení baterie připojením síťového adaptéru s připojením USB (model F-5AC)	11

Baterie	13
----------------------	----

Vypnutí napájení	15
Vypnutí napájení	15

2 Záznam

Záznam	16
Základní postup záznamu	16
Používání sluchátek	19

Výběr nastavení automatického záznamu [Rec Scene]	20
Výběr nastavení automatického záznamu [Rec Scene]	20

Nahrávání externím mikrofonem	22
--	----

Nahrávání při připojení k externímu zařízení	23
Nahrávání zvuků z externího zařízení	23
Nahrávání zvuků z diktafonu na externím zařízení	23

Změna informační obrazovky během nahrávání	24
Změna informační obrazovky během nahrávání	24

3 Přehrávání

Přehrávání	25
Základní postup přehrávání	25
Rychlé převíjení vpřed	26
Převíjení vzad	26
Přeskočení na začátek souboru	27
Poslech pomocí sluchátek	28

Výběr režimu automatického přehrávání [Play Scene]	29
Výběr režimu automatického přehrávání [Play Scene]	29

Změna rychlosti přehrávání	30
Změna rychlosti přehrávání	30

Indexové/dočasné značky	31
Zápis indexové/dočasné značky	31
Vymazání indexové/dočasné značky	31

Prevence náhodné aktive	32
Nastavení režimu HOLD	32
Uvolnění režimu HOLD	32

Změna informační obrazovky během přehrávání nebo zastavení	33
Změna informační obrazovky během přehrávání nebo zastavení	33

Vyhledávání souboru [Date Search]	34
Používání funkce vyhledání data	34

Mazání souborů	35
Mazání souborů	35

4 Nabídka

Nastavení položek nabídky	37
Základní operace	37

Nabídka souborů [File Menu]	39
Prevence náhodného vymazání souborů [File Lock]	39
Rozdělování souborů [File Divide]	39
Zobrazení informací o souboru [Property]	39

Nabídka nahrávání [Rec Menu]	40
Výběr citlivosti záznamu [Rec Level]	40
Nastavení režimu záznamu [Rec Mode]	40
Redukce šumu způsobeného třením během záznamu [Anti-Rustle]	41
Spuštění záznamu po uplynutí nastaveného času [Self-timer]	41
Potlačení šumu během záznamu [Low Cut Filter]	41
Funkce hlasového ovládní záznamu [VCVA]	41

Nabídka přehrávání [Play Menu]	43
Potlačení šumu během přehrávání [Noise Cancel]	43
Nastavení oddílů s nízkou hlasitostí během přehrávání [Voice Balancer]	43
Určení rozsahu k přehrávání [Playback Range]	43
Nastavení opakovaného přehrávání [Repeat]	44
Nastavení přeskočení mezery [Skip Space]	44
Změna složky pro přehrávání [Play Folder]	45

Nabídka LCD/zvuk [LCD/Sound]	46
Nastavení podsvícení [Backlight]	46
Nastavení kontrastu [Contrast]	46
Nastavení světelného indikátoru [LED]	46
Zapnutí/vypnutí pípní [Beep]	46
Přepnutí jazyka zobrazení [Language]	46
Výběr výstupu reproduktoru [Speaker]	47
Automaticky přehrává začátky souborů [Intro Play]	47

Nabídka zařízení [Device]	48
Přepnutí konektoru mikrofonu/sluchátek [Select Jack]	48
Nastavení režimu automatického vypínání [Power Off]	48
Nastavení doby pohotovosti k nahrávání [Rec Standby]	48
Nastavení používané baterie [Battery]	49
Nastavení data/času [Time & Date]	49
Obnovení výchozích nastavení [Reset Settings]	50
Formátování vnitřní paměti [Format]	50
Kontrola informací ve vnitřní paměti [Memory Info.]	51
Kontrola informací diktafonu [System Info.]	51
Rozdělování souborů [File Divide]	52
Rozdělování souborů [File Divide]	52
Změna složky pro přehrávání [Play Folder]	54
Změna složky pro přehrávání [Play Folder]	54
Formátování vnitřní paměti [Format]	56
Formátování vnitřní paměti [Format]	56

5 Používání s počítačem

Provozní prostředí počítače	58
Připojení/odpojení počítače	60
Připojení diktafonu k počítači	60
Odpojení diktafonu od počítače	62
Načtení souboru do počítače	63
Použití diktafonu jako externího úložiště počítače	65
Poslouchání souborů přenesených z počítače	66
Jak přehrát přenesený soubor	66

6 Další informace

Seznam varovných zpráv	68
Odstraňování závad	70
Ostatní	73
Údržba diktafonu	73
Příslušenství (volitelné)	73
Informace o autorských právech a ochranných známkách	74
Bezpečnostní opatření	75
Technické údaje	80

Názvy částí

Diktafon

Názvy částí

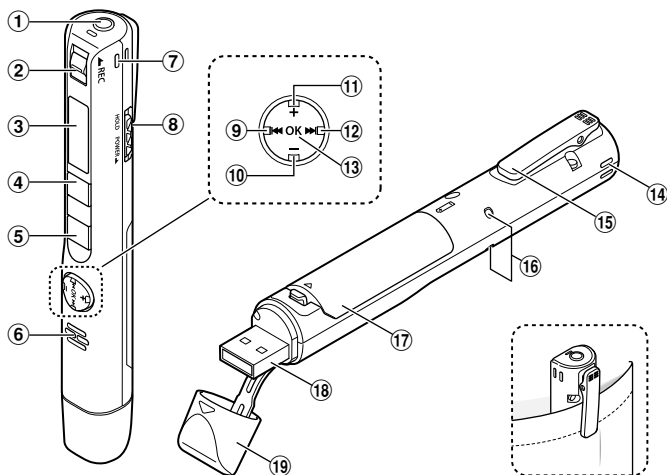

- ① Konektor mikrofonu/sluchátek (🎧)
- ② Přepínač REC (záznam)
- ③ Displej
- ④ Tlačítko MENU/SCENE
- ⑤ tlačítko ▶PLAY/■STOP
- ⑥ Zabudovaný reproduktor
- ⑦ Zabudovaný stereofonní mikrofon (R)
- ⑧ Přepínač POWER/HOLD
- ⑨ Tlačítko ◀◀
- ⑩ Tlačítko –

- ⑪ Tlačítko +
- ⑫ Tlačítko ▶▶
- ⑬ Tlačítko OK
- ⑭ Zabudovaný stereofonní mikrofon (L)
- ⑮ Spona
- ⑯ LED indikátor nahrávání (LED)
- ⑰ Kryt baterie
- ⑱ Konektor USB
- ⑲ Kryt konektoru USB

Displej

■ Během nahrávání

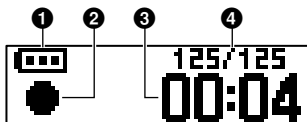

1 Baterie (☞ str.12)

2 Indikátor stavu diktafonu

[●]: Záznam (☞ str.16)

[■]: Pohotovostní režim hlasem aktivovaného nahrávání VCVA (☞ str.42)

[■]: Stop

[▶]: Přehrávání (☞ str.25)

[||]: Pozastavení přehrávání (☞ str.25)

[▶▶]: Převíjení vpřed (☞ str.26)

[◀◀]: Rychlý posun vzad (☞ str.26)

[▶▶]: Rychlé přehrávání (☞ str.30)

[▶▶]: Pomalé přehrávání (☞ str.30)

3 Uplynulý čas záznamu

4 Číslo aktuálního souboru ve složce/Celkový počet souborů se záznamem ve složce

■ Během zastavení nebo přehrávání

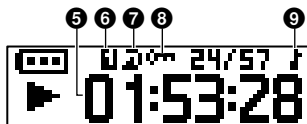

5 Délka souboru/Uplynulý čas přehrávání

6 Rozsah přehrávání (☞ str.43)

7 Opakovat

8 Uzamčení souboru (☞ str.39)

9 Složka pro přehrávání (při výběru složky [Music])

Nastavení

1

Nastavení

Po vybalení připravte diktafon k použití podle následujících kroků.

Krok 1

Vložení baterie



Krok 2

Zapnutí napájení



Krok 3

Výběr nastavení typu baterie

Vyberte nastavení odpovídající vložené baterii. Vyberte nastavení pro nikel-kovovou nabíjecí hydridovou baterii nebo nastavení pro alkalickou baterii.



Krok 4

Nastavení data/času

Nastavte hodiny diktafonu pro použití se správou souborů.



Krok 5

Nabíjení diktafonu

Vložení baterie

Před použitím diktafonu vložte baterii do přihrádky pro baterii diktafonu.

- 1 Kryt baterie otevřete otočením zajišťovací páčky směrem znázorněným šipkou.**

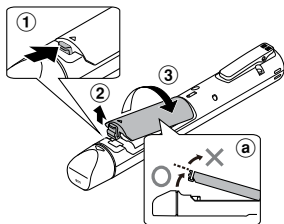

- a** Nepokoušejte se kryt baterie otevřít silou.

- 2 Vložte AAA baterii tak, aby její kladné a záporné póly byly správně zorientovány.**

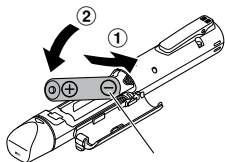

Vložte baterii záporným pólem napřed.

- 3 Pečlivě uzavřete kryt baterie.**

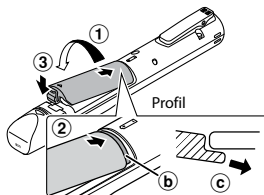

- b** Klapka
c Při zavírání krytu zasuňte klapku krytu baterie pod vnější kryt rekordéru.

POZNÁMKA

- Zavřete kryt baterie pevně (dokud se kryt baterie se cvaknutím nezajistí na místě).
- Před zahájením záznamu baterii zcela nabijte.

Zapnutí napájení

- 1 Když je diktafon vypnutý, posuňte přepínač **POWER/HOLD** ve směru šipky.

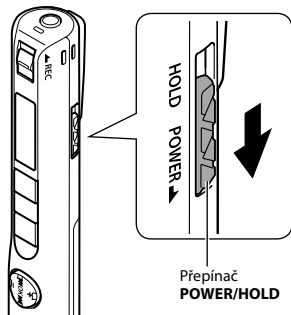

Nastavení vložené baterie

- 1 Stisknutím tlačítka **+** nebo **-** vyberte typ baterie, kterou jste vložili.

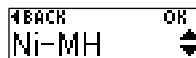

[Ni-MH] (Ni)

Vyberte, pokud jste vložili baterii Ni-MH Olympus (model BR404).

[Alkalické] (Al)

Vyberte, pokud jste vložili alkalickou baterii.

- 2 Stisknutím tlačítka **OK** dokončete nastavení.

Nastavení data/času

- 1 Stiskněte tlačítko ►► nebo ◄◄ a vyberte položku, kterou chcete nastavit.



- 2 Stiskem tlačítka + nebo - změňte číslo.



- Chcete-li změnit jinou položku, stisknutím tlačítka ►► nebo ◄◄ přemístíte blikající kurzor a potom stisknutím tlačítka + nebo - změňte číslo.

- 3 Stisknutím tlačítka OK dokončete nastavení.

TIP

- Formát zobrazení času můžete změnit. Pokyny naleznete v části „Nastavení data/času [Time & Date]“ (str.49).

Nabíjení baterie připojením ke konektoru USB počítače

POZNÁMKA

- Před nabíjením baterie vložte dodanou nabíjecí baterii a nastavte [Battery] na [Ni-MH].

- 1 **Zapněte počítač.**
- 2 **Odstraňte kryt konektoru USB.**

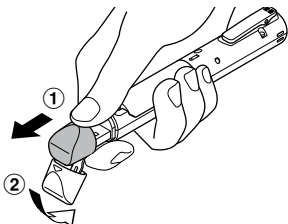

Polštářkem prstu vysuňte kryt konektoru USB.

- 3 **Ověřte, zda je diktafon zastaven, a potom připojte konektor USB k portu USB na počítači.**

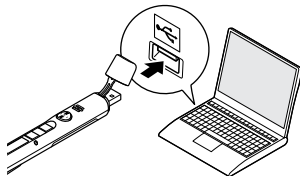

- 4 **Stisknutím tlačítka OK zahajte nabíjení.**



- Když tato zpráva bliká, stiskněte tlačítko **OK**.
- Při nabíjení svítí indikátor LED.

- 5 **Když se objeví [Battery full], je nabíjení dokončeno.**



Nabíjení baterie připojením síťového adaptéru s připojením USB (model F-5AC)

Baterii lze nabít připojením diktafonu k dodanému síťovému adaptéru USB (F-5AC).

POZNÁMKA

- Před nabíjením baterie vložte dodanou nabíjecí baterii a nastavte [Battery] na [Ni-MH].

1 Odstraňte kryt konektoru USB.

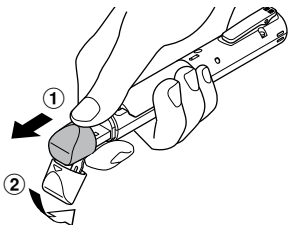

Polštářkem prstu vysuňte kryt konektoru USB.

2 Připojte diktafon ke konektoru USB na síťovém adaptéru USB.

Ke konektoru USB síťového adaptéru USB (model F-5AC)

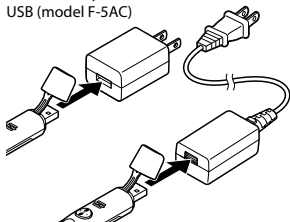

3 Připojte síťový adaptér USB k elektrické zásuvce.

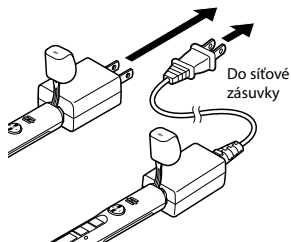

4 Stisknutím tlačítka OK zahajte nabíjení.



- Když tato zpráva bliká, stiskněte tlačítko OK.
- Při nabíjení svítí indikátor LED.

5 Když se objeví [Battery full], je nabíjení dokončeno.



POZNÁMKA

- Používejte pouze dodaný síťový adaptér USB Olympus s připojením USB (F-5AC).

Indikátor pro baterii

Během vybíjení baterie se indikátor baterie na displeji mění následujícím způsobem:





[] ukazuje nízký stav zbývajících nabití baterie. Nabíjte baterii. Když se baterie vybije, zobrazí se [] a [Battery low] a diktafon přestane fungovat.

TIP

- Při nabíjení diktafonu ukončete režim HOLD. Když je diktafon v režimu HOLD, všechna tlačítka jsou vypnuta (☞ str.32).
- Doba nabíjení: Přibližně 3 hodiny*
* Přibližná doba nezbytná k plnému nabití zcela vybité baterie při pokojové teplotě. Čas nabíjení se může lišit v závislosti na stupni vybití baterie a jejím stavu.

POZNÁMKA

- Nikdy nezkoušejte nabíjet alkalickou baterii, lithiovou baterii nebo jinou baterii s primárním článkem. Vytečení nebo přehřátí může způsobit nefunkčnost diktafonu.
- Aby bylo možné nabíjet baterii pomocí konektoru USB, musí být počítač zapnutý. Baterii nelze nabíjet, když je počítač vypnutý, nebo když se počítač nachází v pohotovostním režimu, v režimu spánku nebo v režimu automatického vypnutí.

- Při nabíjení baterie připojením k počítači nepoužívejte rozbočovač USB.
- Pokud je zobrazen symbol []^{*1} nebo []^{*2}, baterii nelze nabíjet. Baterii nabíjejte v prostředí o teplotě 5 až 35 °C.

*1 []: Okolní teplota je příliš nízká.

*2 []: Okolní teplota je příliš vysoká

- Pokud se baterie po úplném nabití znatelně rychle vybíjí, použijte novou baterii.
- Zcela zasuňte konektor USB. Nebude-li připojení provedeno řádně, přístroj nebude fungovat normálně.
- Podle potřeby použijte prodlužovací kabel USB.
- Používejte pouze kompatibilní prodlužovací kabel USB Olympus. Při použití kabelu jiného výrobce nelze zaručit správné fungování. S tímto diktafonem používejte pouze prodlužovací kabel USB Olympus a nikdy nepoužívejte výrobek jiného výrobce.
- Používejte pouze dodaný síťový adaptér USB Olympus s připojením USB (F-5AC).

Akumulátorové baterie

Při používání akumulátorových baterií NiMH (Nikl Metal Hydrid) (model BR404) si pečlivě přečtěte následující informace.

■ Vybíjení

Akumulátorové baterie se přirozeně vybíjejí, pokud se nepoužívají. Před použitím baterii zcela nabijte.

■ Provozní teplota

Nabíjecí baterie jsou chemické výrobky. Jejich výkon se může lišit i při používání v doporučeném rozsahu provozní teploty. Tato odchylka je normální.

■ Doporučený rozsah teploty

Při napájení diktafonu: 0 až 42 °C

Při vlastním nabíjení: 5 až 35 °C

Během dlouhodobého skladování:
–20 až 30 °C

Používání akumulátorové baterie mimo výše uvedený rozsah teploty může způsobit prudké snížení výkonu baterie nebo zkrácení její životnosti. Nebudete-li diktafon delší dobu používat, před uložením vyjměte nabíjecí baterii, aby se zabránilo vytečení nebo korozi.

POZNÁMKA

- Tento diktafon nepodporuje manganové baterie.
- Při výměně baterie použijte alkalickou baterii AAA se suchým článkem nebo akumulátor Ni-MH Olympus (model BR404). Při použití baterie jiného výrobce nelze zaručit správné fungování.
- Po výměně baterie se automaticky zobrazí obrazovka **[Battery]**. Pro zobrazení této obrazovky a nastavení baterie lze rovněž použít operaci nabídky (☞ str.49). Po výměně baterie zapněte napájení a před zahájením záznamu nastavte volby na obrazovkách **[Battery]** a **[Time & Date]**.
- Pokud je baterie vyjmutá z diktafonu déle než jednu minutu, nebo pokud je baterie rychle vyjmuta a nahrazena, pravděpodobně bude třeba znovu nastavit čas/datum. Pokyny naleznete v části „**Nastavení data/času [Time & Date]**“ (☞ str.49).
- Vzhledem k povaze akumulátorových baterií NiMH (Nikl Metal Hydrid) pravděpodobně nebude možné zcela nabít nové baterie a baterie, které nebyly delší dobu používány (měsíc nebo déle). Po trojnásobném nabití a vybití by se baterie měla nabíjet na plnou kapacitu.
- Akumulátorové baterie vždy likvidujte zákonně stanoveným způsobem. Před likvidací ne zcela vybitých akumulátorových baterií proveďte opatření proti zkratu, například zaizolujte póly páskou.

- Před výměnou baterie vždy vypněte napájení. V případě vyjmutí baterie během záznamu diktafonu nebo během provádění některé operace, například mazání souboru, může dojít k poškození souborů.
- I když indikátor baterie ukazuje [], při přehrávání se zabudovaným reproduktorem při určité hlasitosti může dojít k poklesu výstupního napětí baterie a způsobit restartování diktafonu. V takovém případě snižte hlasitost.
- Délka nepřerušného používání opakovaně použitého akumulátoru Ni-MH se zkracuje z důvodu opotřebení (☞ str.81).
- Výdrž opakovaně používaného akumulátoru NiMH bude kratší (☞ str.81).

Pro zákazníky v Německu:

Společnost Olympus uzavřela smlouvu s německou společností GRS (asociace pro likvidaci baterií), aby zajistila likvidaci šetrnou k životnímu prostředí.

Vypnutí napájení

Vypnutí napájení

Při vypnutí jsou uložena stávající data, nastavení režimu a nastavení hodin.

- 1 Posuňte přepínač POWER/HOLD ve směru znázorněném šipkou alespoň na 0,5 sekundy.**

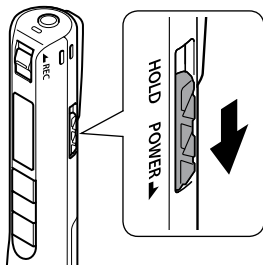

- Poloha zastavení přehrávání při vypnutí napájení je uložena do paměti.

TIP

- Kdykoli diktafon nepoužíváte, vypněte napájení. Snížíte tím spotřebu baterie.

Režim automatického vypnutí

Když je záznam zvuku v diktafonu po zapnutí napájení 5 minut nečinný (výchozí nastavení), displej zmizí a diktafon se automaticky vypne (☞ str.48).

- Diktafon můžete začít znovu používat po opětovném zapnutí napájení.

POZNÁMKA

- Diktafon nebude vypnut během nahrávání ani po použití přepínače **POWER/HOLD**.
- Pokud je zapnuta funkce [**Rec Standby**], diktafon zůstane v režimu pohotovosti k nahrávání i poté, co bude napájení vypnuto. Baterie se tak rychleji vybije. Po uplynutí nastavené doby funkce [**Rec Standby**] bude napájení vypnuto zcela (☞ str.48).

Záznam

Záznam

Když se příležitost k nahrávání objeví neočekávaně, můžete začít nahrávat i z vypnutého stavu. Pořídít lze až 999 nahrávek.

2

Záznam

Základní postup záznamu

- 1 Nasměřujte zabudovaný mikrofon ve směru zvuku, který chcete zaznamenat.

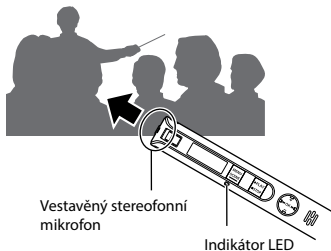

- 2 Posunutím přepínače REC ve směru šipky začnete nahrávat.

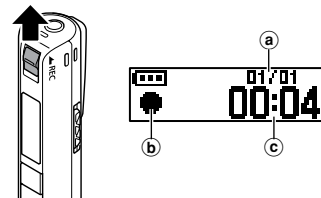

- a Číslo aktuálního souboru ve složce/ celkový počet souborů se záznamem ve složce

- b Indikátor záznamu
- c Uplynulý čas nahrávání

- Rozsvítí se indikátor LED a na displeji se zobrazí symbol [●].
- Po výměně baterie zapnete napájení a před zahájením záznamu nastavte volby na obrazovkách [Battery] a [Time & Date].
- Při nastavení data a času si usnadníte vyhledávání pomocí funkce [Date Search] (E* str.34).

- 3 Posunutím přepínače REC ve směru šipky zastavíte nahrávání.

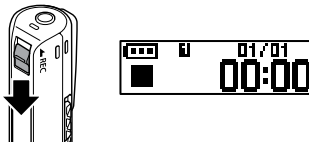

- Na displeji se zobrazí symbol [■].

TIP

- Nahrávání se nezastaví stiskem tlačítka ►PLAY/■STOP.

Zvukovému souboru zaznamenanému tímto diktafonem bude automaticky přiřazen název souboru v následujícím formátu.

VP200001 .MP3

①

②

① Číslo souboru

Číslo souborů jsou přidělována postupně.

② Přípona

Přípona souboru označující formát záznamu, ve kterém byl soubor zaznamenan diktafonem.

- Lineární formát PCM: „**WAV**“
- Formát MP3: „**MP3**“

TIP

- Při nahrávání s diktafonem v kapse nebo na podobném místě jej zajistěte proti pohybu sponou.
- Záznam se uloží i při spuštění záznamu při přehrávání souboru ve složce **[Music]** a bude uložen do složky **[Recorder]** (E³ str.54).

POZNÁMKA

- Aby se zabránilo odříznutí začátku záznamu, zahajte záznam po rozsvícení indikátoru LED nebo poté, co se na displeji objeví indikátor režimu.
- Když je dostupná zbývající doba záznamu kratší než 60 sekund, začne indikátor LED blikat. Se zkracováním zbývající doby se blikání zrychluje (v 30 a 10sekundových bodech).
- Pokud se zobrazí zpráva **[Folder full]**, již nelze provést žádné další záznamy. Chcete-li pokračovat v záznamu, musíte odstranit nepotřebné soubory (E³ str.35, str.68).
- Pokud se zobrazí **[Memory full]**, v paměti diktafonu již není žádné volné místo. Chcete-li pokračovat v záznamu, musíte odstranit nepotřebné soubory (E³ str.35, str.68).
- Při opakovaném zápisu nebo odstraňování ze záznamového média se může snížit výkon zpracovávání. V takovém případě inicializujte záznamové médium (E³ str.56).

Záznam dat v lineárním formátu PCM nad 2 GB

Při záznamu souboru v lineárním formátu PCM bude záznam pokračovat, i když velikost souboru překročí 2 GB.

- Data budou rozdělena a uložena do samostatných souborů do 2 GB. Během přehrávání budou tyto soubory zpracovávány jako vícenásobné.
- Po záznamu 999 souborů, jejichž velikost překročí 2 GB, se záznam ukončí.

Nastavení nahrávání

K dispozici je řada nastavení záznamu, která umožňují přizpůsobit záznam různým podmínkám.

[Rec Level] (<small>☞</small> str.40)	Slouží k nastavení citlivosti nahrávání.
[Rec Mode] (<small>☞</small> str.40)	Slouží k nastavení kvality záznamu zvuku.
[Self Timer] (<small>☞</small> str.41)	Nahrávání se spustí po uplynutí nastaveného času.
[Anti-Rustle]* (<small>☞</small> str.41)	Snižuje hluk způsobený třením diktafonu o oblečení (zvuky šustění) během nahrávání z kapsy.
[Low Cut Filter] (<small>☞</small> str.41)	Potlačuje hučení z elektrických zařízení, například z klimatizace nebo z projektorů.
[VCVA] (<small>☞</small> str.41)	Slouží k nastavení citlivosti hlasové aktivace záznamu (VCVA).
[Rec Scene] (<small>☞</small> str.20)	Slouží k výběru více předregistrovaných šablon nastavení záznamu. Když je tato možnost vybrána, umožňuje každá šablona jednoduchou operaci použít řadu nastavení přizpůsobených pro konkrétní místo nebo podmínky záznamu.

* Při provádění záznamu diktafonem v kapse nebo na jiném podobném místě zařízení zajistěte proti pohybu sponou.

Používání sluchátek

Pokud připojíte komerčně dostupná sluchátka do konektoru mikrofonu/sluchátek (🎧) diktafonu, budete moci poslouchat zvuk během záznamu i přehrávání.

- Hlasitost sledování záznamu můžete upravovat tlačítkem +/-.
- Sluchátka nejsou součástí dodávky s tímto produktem.

1 Připojte sluchátka ke konektoru mikrofonu/sluchátek (🎧).

Ke konektoru mikrofonu/sluchátek



- Změna hlasitosti nemá vliv na hlasitost záznamu.
- Když jsou připojena sluchátka, z reproduktoru nevychází žádný zvuk.





POZNÁMKA

- Aby nebyl zvuk nepříjemně hlasitý, před připojením sluchátek nastavte hlasitost na [00].
- Aby se zabránilo zpětné vazbě, během záznamu neumísťujte sluchátka do blízkosti mikrofonu.
- Při poslechu záznamu ze sluchátek nenastavujte hlasitost příliš vysoko. Mohlo by dojít k poškození nebo ke ztrátě sluchu.
- Pokud je nastavena příliš vysoká hlasitost, může se zobrazit výstražná zpráva.
- Při sledování záznamu se rychleji vybíjí baterie. Pokud chcete prodloužit výdrž baterie, nechte sluchátka během záznamu odpojená.
- Pokud je zapnutá funkce [Anti-Rustle] (☞ str.41), během poslechu záznamu může znít jako ozvěna.
- Pokud po připojení sluchátek neslyšíte zvuk, nastavte položku [Select Jack] na možnost [Earphone].

Výběr nastavení automatického záznamu [Rec Scene]

Výběr nastavení automatického záznamu [Rec Scene]

V tomto diktafonu jsou předregistrované šablony optimálních nastavení přizpůsobené různým způsobům záznamu, například konference a diktování. Při výběru některé z těchto šablon můžete provést řadu nastavení doporučených pro svůj způsob záznamu jedinou operací.

[Pocket]	 POCKET	Vhodné pro nahrávání zvuku v rozlehlém prostoru s diktafonem v kapse.
[DNS]	 DNS	Pro software k rozpoznávání řeči.
[Dictation]	 DICT.	Vhodné k nahrávání vlastního hlasu a ostatních zvuků, které jsou velmi blízko.
[Conference]	 CONF.	Vhodné pro nahrávání konferencí a dalších zvuků ve velkých prostorech.
[Meeting]	 MEETING	Vhodné pro nahrávání setkání pořádaných v malém prostoru a dalších zvuků, které jsou poměrně blízko.

- 1 Když je diktafon zastavený, stiskněte a podržte tlačítko MENU/SCENE.



- 2 Stiskněte tlačítko OK.

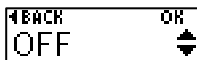

- Stisknutím tlačítka  se vrátíte na předchozí obrazovku.

- 3 Stisknutím tlačítka + nebo – vyberte požadovaný způsob záznamu.



- 4 Stisknutím tlačítka OK dokončíte nastavení.



- Zobrazí se symbol nastavení dle platného nastavení.

- 5 Stiskem tlačítka  PLAY/STOP opustíte obrazovku nabídky.



- Další informace naleznete v sekci „Předregistrovaná nastavení [Rec Scene]“ (☞ str.21).

Výběr nastavení automatického záznamu [Rec Scene]

Výběr nastavení automatického záznamu [Rec Scene]

POZNÁMKA

- Při výběru scény záznamu nelze zároveň použít nastavení související se záznamem. Pokud se pokusíte tyto funkce použít, nastavení [Rec Scene] bude automaticky nastaveno na [OFF].

Předregistrovaná nastavení [Scena zaznamu]

[Pocket]:

[Rec Level]	[High] ^{*1}
[Rec Mode]	[MP3 128k ST]
[Anti-Rustle]	[High]
[Low Cut Filter]	[OFF]

[Dictation]:

[Rec Level]	[Low] ^{*2}
[Rec Mode]	[MP3 128k ST]
[Anti-Rustle]	[OFF]
[Low Cut Filter]	[ON]

[Conference]:

[Rec Level]	[Auto]
[Rec Mode]	[MP3 128k ST]
[Anti-Rustle]	[OFF]
[Low Cut Filter]	[ON]

[Meeting]:

[Rec Level]	[High]
[Rec Mode]	[MP3 128k ST]
[Anti-Rustle]	[Low]
[Low Cut Filter]	[OFF]

[DNS]:

[Rec Level]	[Low] ^{*2}
[Rec Mode]	[MP3 128k ST]
[Anti-Rustle]	[OFF]
[Low Cut Filter]	[OFF]

^{*1} Citlivost záznamu se nastaví na úroveň ještě vyšší než [High].

^{*2} Citlivost záznamu se nastaví na úroveň ještě nižší než [Low].

Nahrávání externím mikrofonem

Zvuk lze nahrávat připojením externího mikrofonu ke konektoru mikrofonu/sluchátek (🔊) na diktafonu.

- 1 Připojte externí mikrofon ke konektoru mikrofonu/sluchátek (🔊) na diktafonu.**



Ke konektoru
mikrofonu/
sluchátek

- 2 Zahajte záznam.**

- Postup záznamu viz „Záznam“ (📖 str.16).

TIP

- Můžete použít mikrofon s podporou napájení plug-in.
- Vhodné externí mikrofony jsou popsány v části „Příslušenství (volitelné)“ (📖 str.73).

POZNÁMKA

- Pokud je položka [**Select Jack**] nastavená na možnost [**Earphone**] nebo v případě, že připojený externí mikrofon nelze řádně rozpoznat, i když je vybraná možnost [**Auto**], vyberte možnost [**Microphone**] (📖 str.48).
- Když je položka [**Rec Mode**] nastavena na stereo, bude se při záznamu s připojeným externím monofonním mikrofonem nahrávat pouze levý kanál (📖 str.40).
- Když je položka [**Rec Mode**] nastavena na mono, bude se při záznamu s připojeným externím stereofonním mikrofonem nahrávat pouze levý kanál (📖 str.40).

Nahrávání při připojení k externímu zařízení

Nahrávání zvuků z externího zařízení

Pokud chcete nahrávat zvuky z připojeného zařízení, propojte konektor zvukového výstupu (konektor sluchátek) externího zařízení s konektorem mikrofonu/sluchátek (🔊) na diktafonu pomocí propojovacího kabelu KA333 (prodáváného samostatně).

- Nejprve nastavte položku **[Select Jack]** na možnost **[Microphone]** (☞ str.48).

Ke konektoru mikrofonu/sluchátek



Ke konektoru výstupu externího zařízení

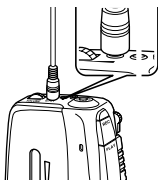

POZNÁMKA

- Při připojení externího zařízení proveďte zkušební záznam a upravte výstupní hlasitost externího zařízení.

Nahrávání zvuků z diktafonu na externím zařízení

Pokud chcete nahrávat zvuky z diktafonu na připojeném zařízení, propojte konektor zvukového vstupu (konektor mikrofon) externího zařízení s konektorem mikrofonu/sluchátek (🔊) na diktafonu pomocí propojovacího kabelu KA333 (prodáváného samostatně).

- Nejprve nastavte položku **[Select Jack]** na možnost **[Earphone]** (☞ str.48).

Ke konektoru mikrofonu/sluchátek

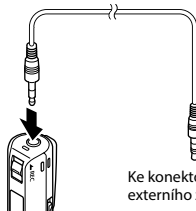

Ke konektoru vstupu externího zařízení

POZNÁMKA

- Když upravujete různá nastavení kvality zvuku související s přehráváním, výstup zvukového signálu z konektoru mikrofonu/sluchátek (🔊) se rovněž mění (☞ str.60, str.62).

Změna informační obrazovky během nahrávání

Změna informační obrazovky během nahrávání

Během nahrávání můžete změnit informační obrazovku.

2

Změna informační obrazovky během nahrávání

1 Když je diktafon v režimu nahrávání, stiskněte tlačítko **OK**.



- Každý stisk tlačítka **OK** změní informační obrazovku.

① Obrazovka uplynulé doby záznamu (výchozí obrazovka)



Zobrazuje uplynulý čas záznamu a číslo aktuálního souboru ve složce.

② Obrazovka měřiče úrovně nahrávání



Měřič úrovně nahrávání se mění v závislosti na hlasitosti záznamu a nastavení funkce záznamu.

③ Obrazovka indikátoru funkcí



Zobrazuje indikátor funkcí a zbývající čas záznamu.

④ Obrazovka data a času



Zobrazuje aktuální datum a čas.

■ Význam indikátorů (stejně pro všechny režimy)

[Ni]: Typ baterie (☞ str.49)

[🔌]: Výběr konektoru (☞ str.48)

[🕒]: Dostupná doba záznamu

[M]: Potlačení šumu (☞ str.43)

[🗣️]: Vyvažovač hlasů (☞ str.43)

[📊]: Úroveň záznamu (☞ str.40)

[🔊]: Nízkofrekvenční filtr (☞ str.41)

[🔇]: Potlačení šustění (☞ str.41)

[120]: Režim záznamu (☞ str.40)

[🔍CONF]: Scéna záznamu (☞ str.20)

[🎧]: Scéna přehrávání (☞ str.29)

POZNÁMKA

- Pokud se režim diktafonu změní, pak se informační obrazovka vrátí na výchozí obrazovku (zastavení, přehrávání, záznam).

Přehrávání

Kromě souborů zaznamenaných diktafonem můžete rovněž přehrávat soubory ve formátech WAV a MP3 přenesené z PC.

Základní postup přehrávání

- 1 Stiskem tlačítka ►► nebo ◀◀ vyberte požadovaný soubor k přehrávání.

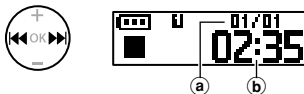

- a Číslo aktuálního souboru ve složce/ celkový počet souborů se záznamem ve složce
- b Délka souboru

TIP

- Délka souboru bude zobrazena 3 sekundy.
- Hlasové soubory můžete vyhledávat podle data záznamu (☞ str.34).

- 2 Stiskem tlačítka ►PLAY/■STOP spustíte přehrávání.

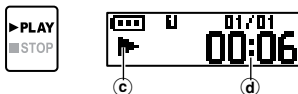

- c Indikátor přehrávání
 - d Uplynulý čas přehrávání
- Na displeji se zobrazí symbol [►].

- 3 Stiskem tlačítka + nebo - upravíte hlasitost na požadovanou úroveň.



- Hlasitost lze nastavit mezi [00] a [30]. Čím je číslo vyšší, tím je hlasitost vyšší.
- Pokud je nastavena příliš vysoká hlasitost, může se zobrazit výstražná zpráva.

- 4 Stiskem tlačítka ►PLAY/■STOP zastavíte přehrávání.

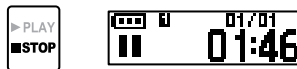

- Na displeji se zobrazí symbol [||].
- Přehrávání aktuálního souboru se ihned zastaví. Funkce obnovení automaticky uloží polohu ukončeného přehrávání do paměti. Tato poloha bude uchována i po vypnutí napájení. Při příštím zapnutí napájení lze pokračovat v přehrávání od polohy ukončení uložené v paměti.

Rychlé převíjení vpřed

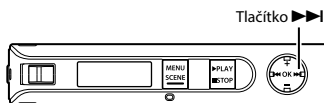

Převíjení vzad

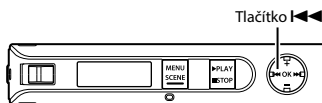

Rychlý posun dopředu během přehrávání

1 Stiskněte a podržte tlačítko ►►I během přehrávání.

- Poté, co pustíte tlačítko ►►I, bude zahájeno přehrávání z aktuálního místa.
- Rychlý posun vpřed se zastaví na indexové nebo dočasné značce v souboru (☞ str.31).
- Rychlý posun dopředu se zastaví na konci souboru. Dalším stisknutím a podržením tlačítka ►►I se rychle posunete od začátku dalšího souboru.

Rychlý posun dozadu během přehrávání

1 Během přehrávání stiskněte a podržte tlačítko I◄◄.

- Poté, co pustíte tlačítko I◄◄, bude zahájeno přehrávání z aktuálního místa.
- Rychlý posun dozadu se zastaví na indexové nebo dočasné značce v souboru (☞ str.31).
- Rychlý posun dozadu se zastaví na začátku souboru. Dalším stisknutím a podržením tlačítka I◄◄ se rychle posunete od konce předchozího souboru.

Přeskočení na začátek souboru

Přeskočení na začátek dalšího souboru

- 1 Stiskněte tlačítko **▶▶|**, když je diktafon zastavený, nebo během přehrávání.

Přeskočení na začátek aktuálního souboru

- 1 Stiskněte tlačítko **◀◀|**, když je diktafon zastavený, nebo během přehrávání.

Přeskočení na začátek předchozího souboru

- 1 Stiskněte tlačítko **◀◀|**, když se pozice přehrávání nachází na začátku souboru.
 - Chcete-li během přehrávání přeskočit na začátek předchozího souboru, stiskněte tlačítko **◀◀|** dvakrát za sebou.

TIP

- Pokud je diktafon zastaven, můžete soubory přeskakovat podržením tlačítek **◀◀|** nebo **▶▶|**.

POZNÁMKA

- Při dosažení indexové nebo dočasné značky při přeskočení na začátek souboru během přehrávání bude přehrávání zahájeno od umístění značky. Při přeskočení na začátek souboru, když je diktafon zastavený, bude značka ignorována (☞ str.31).
- Pokud je nastavena jiná volba než **[File Skip]** pro nastavení **[Skip Space]**, přehrávání bude zahájeno po přeskočení nastavené doby dozadu nebo dopředu. Přehrávání nepřeskočí na začátek souboru.

Nastavení přehrávání

Na výběr máte z různých metod přehrávání přizpůsobených různému použití a preferencím.

[Noise Cancel]* (^{ESP} str.43)	Díky tomuto nastavení jsou lépe rozpoznatelné nahrané hlasy rušené hlukem projektoru nebo podobnými zvuky.
[Voice Balancer]* (^{ESP} str.43)	Kompenzuje během přehrávání tiché části zaznamenaných zvukových souborů.
[Playback Range] (^{ESP} str.43)	Určuje, zda se mají přehrávat jednotlivé soubory nebo všechny soubory ve složce.
[Repeat] (^{ESP} str.44)	Opakovaně přehrává rozsah vybraný v [Playback Range].
[Skip Space] (^{ESP} str.44)	Užitečná funkce pro rychlé přesouvání polohy přehrávání a opakovaně přehrávání krátkých segmentů.
[Play Scene] (^{ESP} str.29)	Přepne na nastavení přehrávání. S tímto nastavením lze při poslechu nahraného obsahu provést transkripci.
[Play Folder] (^{ESP} str.54)	Slouží k přepnutí do složky [Recorder] nebo jiné složky v adresáři [Music].

* Tato funkce je dostupná pouze při výběru souboru ve složce [Recorder].

Poslech pomocí sluchátek

Ke konektoru mikrofonu/sluchátek diktafonu (☎) můžete připojit sluchátka a použít je k poslechu zvuku.

- Sluchátka nejsou přiložena.

1 Připojte sluchátka ke konektoru mikrofonu/sluchátek diktafonu (☎).



Ke konektoru mikrofonu/sluchátek

2 Stiskem tlačítka ►PLAY/■STOP spustíte přehrávání.

- Když jsou připojena sluchátka, z reproduktoru nevychází žádný zvuk.

⚠ UPOZORNĚNÍ

Při poslechu nenastavujte hlasitost příliš vysoko. Mohlo by dojít k poškození nebo ke ztrátě sluchu.



POZNÁMKA

- Abyste předešli podráždění sluchu, nastavte před nasazením sluchátek hlasitost na hodnotu [00].
- Pokud je při použití sluchátek nastavena příliš vysoká hlasitost, může se zobrazit výstražná zpráva.
- Pokud při připojení sluchátek nebo přehrávání pomocí externího reproduktoru neslyšíte žádný zvuk, nastavte položku [Select Jack] na možnost [Earphone] (^{ESP} str.48).

Výběr režimu automatického přehrávání [Play Scene]

Výběr režimu automatického přehrávání [Play Scene]

Začátek nebo konec chybného souboru se nevybere nikdy ani při opakovaném používání funkce posunu dopředu nebo dozadu. Zároveň můžete používat funkci rychlého nebo pomalého přehrávání.

[Transcription] 	Hodí se k vytváření zápisů a písemných záznamů ze zvukových souborů pořízených na schůzkách, při rozhovorech a dalších akcích, na nichž hovoří více lidí.
[Language study] 	Hodí se pro opakované přehrávání rozhovorů a materiálu pro výuku jazyků.

- 1** Když je diktafon zastavený, stiskněte a podržte tlačítko MENU/SCENE.



- 2** Pomocí tlačítka + nebo - vyberte možnost [Play Scene].



- 3** Stiskněte tlačítko OK.



- Stisknutím tlačítka  se vrátíte na předchozí obrazovku.

- 4** Stiskem tlačítka + nebo - vyberete požadovaný přednastavený balíček nastavení přehrávání.



- 5** Stisknutím tlačítka OK dokončíte nastavení.

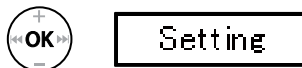

- 6** Stiskem tlačítka  PLAY /  STOP opustíte obrazovku nabídky.



- Další informace naleznete na obrazovce „Předregistrovaná nastavení [Play Scene]“ (str.38).

Změna rychlosti přehrávání

Změna rychlosti přehrávání

Rychlost přehrávání můžete změnit. Změna rychlosti přehrávání je užitečná pro urychlení konferenčních prezentací nebo pro zpomalování méně zřetelných úseků při studiu jazyka.

- 1 Stiskněte a podržte tlačítko ►PLAY/■STOP během přehrávání.**

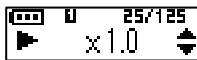

- 2 Stiskem tlačítka + nebo – vyberete požadovanou rychlost přehrávání.**

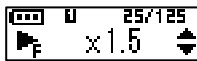

- Rychlost přehrávání můžete nastavit od [x 0.5] (nízká), přes [x 1.0] (normální), až po [x 2.0] (vysoká).

- 3 Stiskněte tlačítko OK.**



a

- a** Zobrazení rychlosti přehrávání
- K normální rychlosti přehrávání se vrátíte nastavením hodnoty na [x1.0].

POZNÁMKA

- Změněná nastavení rychlosti přehrávání jsou zachována i po vypnutí napájení.
- Měnění rychlosti přehrávání přispěje k rychlejšímu vybití baterie.
- Níže uvedenou funkci nelze použít při změně rychlosti přehrávání.
 - [Noise Cancel] (E* str.43)

Omezení rychlého přehrávání

V závislosti na vzorkovací frekvenci a přenosové rychlosti se některé soubory nemusí přehrávat správně. V tomto případě bude třeba snížit rychlost přehrávání.

Indexové/dočasné značky

Zápisem indexové nebo dočasné značky do souboru lze rychle přistupovat na požadovanou pozici v souboru stejným postupem jako při rychlém posunu dopředu, dozadu nebo přeskočení na začátek souboru.

Indexové značky lze zapisovat do souborů vytvořených tímto zařízením. Indexové značky nemusí být možné zapisovat do souborů vytvořených jinými diktafony Olympus. Do souboru, do kterých značky nelze zapsat, můžete zapsat dočasné značky. V případě souborů vytvořených zařízením jiné značky než Olympus můžete zapisovat dočasné značky. Indexové značky lze zapisovat během záznamu, přehrávání a zastavení.

Zápis indexové/dočasné značky

- 1 Na pozici k přidání indexové značky nebo dočasné značky stiskněte a podržte tlačítko OK.**



POZNÁMKA

- Dočasné značky nejsou trvalé. Jsou automaticky vymazány, když vyberete jiný soubor, přenesete soubor do počítače, nebo přemístíte soubor v počítači.
- Do jednoho souboru lze zapsat až 99 indexových/dočasných značek. Pokud se pokusíte zapsat více než 99 značek, zobrazí se zpráva [Index Full] nebo [Temp full].
- Indexové/dočasné značky nelze zapisovat ani mazat v zamknutých souborech (☞ str.39).
- Indexové značky nemusí být možné zapsat do souboru vytvořeného na tomto zařízení a přehrávaného na počítači.

Vymazání indexové/dočasné značky

- 1 Vyberte soubor, který obsahuje indexovou/dočasnou značku, kterou chcete vymazat, a spusťte přehrávání.**
- 2 Pomocí tlačítka ►►| nebo |◄◄ vyberte indexovou/dočasnou značku, kterou chcete vymazat.**



- 3 Když se na displeji zobrazí číslo indexové/dočasné značky pro vymazání (po dobu 2 sekund), stiskněte a podržte tlačítko OK.**
- Veškeré následující indexové/dočasné značky v souboru budou automaticky přečíslovány.

Prevence náhodné aktivace

Nastavením diktafonu do režimu HOLD bude zachována aktuální operace a budou deaktivovány operace tlačítek. Režim HOLD je užitečný pro prevenci nežádoucí operace náhodným stisknutím tlačítek při přenášení diktafonu v tašce nebo v kapse.

Nastavení režimu HOLD

- 1 **Posuňte přepínač POWER/HOLD do polohy blokování tlačítek [HOLD].**

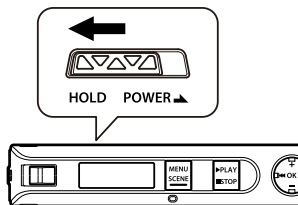

- Na displeji se zobrazí [Hold] a diktafon přejde do režimu HOLD.
- Funkce ON a OFF přepínače REC jsou v režimu HOLD aktivní.

Uvolnění režimu HOLD

- 1 **Nastavte přepínač POWER/HOLD do polohy (A) znázorněné níže.**

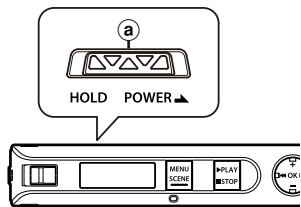

POZNÁMKA

- Stisknutím libovolného tlačítka v režimu HOLD se na displeji zobrazí [Hold] po dobu 2 sekund. Nebude provedena žádná další operace.
- Nastavení režimu HOLD během přehrávání diktafonu nepřerušuje přehrávání a naopak zabrání provedení v jakékoli jiné operaci (diktafon se zastaví, když přehrávání skončí).

Změna informační obrazovky během přehrávání nebo zastavení

Změna informační obrazovky během přehrávání nebo zastavení

Během přehrávání nebo zastavení můžete informační obrazovku změnit.

1 Když je diktafon v režimu přehrávání nebo zastavení, stiskněte tlačítko OK.



- Každý stisk tlačítka **OK** změní informační obrazovku.

① Obrazovka uplynulé doby přehrávání (výchozí obrazovka)



Zobrazí uplynulý čas přehrávání a číslo aktuálního souboru ve složce.

② Obrazovka času/data záznamu (vybere složku [Recorder])

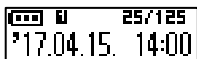

Zobrazí čas a datum záznamu aktuálního souboru.

Obrazovka názvu souboru (vybere složku [Music])



Zobrazí název aktuálního souboru.

③ Obrazovka indikátoru funkcí



Zobrazí indikátor funkcí a zbývající čas záznamu (☞ str.24).

④ Obrazovka data a času



Zobrazuje aktuální datum a čas.

POZNÁMKA

- Pokud se režim diktafonu změní, pak se informační obrazovka vrátí na výchozí obrazovku (zastavení, přehrávání, záznam).

Vyhledávání souboru [Date Search]

Používání funkce vyhledání data

Hlasové soubory můžete vyhledávat podle data záznamu.

POZNÁMKA

- Lze vyhledávat pouze soubory uložené ve složce [Recorder].

3

Vyhledávání souboru [Date Search]

- 1** Když je diktafon zastavený, stiskněte a podržte tlačítko MENU/SCENE.



- 2** Stiskem tlačítka + nebo - vyberte [Date Search].

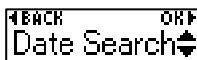

- 3** Stiskněte tlačítko OK.



- 4** Stiskem tlačítka + nebo - vyberte požadované datum záznamu.

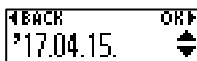

- Zobrazí se všechna data, ve kterých byly záznamy pořízeny. Mezi daty vyberte datum, které hledáte.

- 5** Stiskněte tlačítko OK.



- 6** Stiskem tlačítka + nebo - vyberte požadovaný soubor.

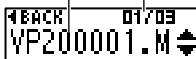

- a) Název souboru
b) Číslo souboru/Počet souborů registrovaných pro vybrané datum

TIP

- Vždy, když vyberete soubor, může diktafon automaticky přehrát prvních 10 sekund tohoto souboru (☞ str.47).
- Chcete-li zabránit tomu, aby diktafon přehrával automaticky, nastavte položku [Intro Play] na možnost [OFF] (☞ str.47).

- 7** Stisknutím tlačítka OK spustíte přehrávání.



POZNÁMKA

- Abyste mohli vyhledávat podle data, musíte předem nastavit položku [Time & Date] (☞ str.49).

Mazání souborů

Mazání souborů

Tato část obsahuje pokyny pro vymazání jednoho nepotřebného souboru ze složky, vymazání všech souborů v aktuální složce najednou nebo vymazání vybrané složky.

- 1 Stiskem tlačítek **▶▶|** nebo **◀◀** vyberte soubor, který chcete smazat.**



Soubor s tímto číslem se smaže. Po smazání souboru se automaticky provede přechíslování.

- 2 Když je diktafon v režimu zastavení, stiskněte tlačítko **MENU/SCENE**.**

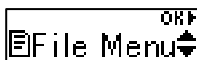

- 3 Stiskněte tlačítko **OK**.**



- Neprovedete-li během 3 minut žádnou operaci, diktafon se vrátí do režimu zastavení.

- 4 Stiskněte znovu tlačítko **OK**.**



- 5 Stisknutím tlačítka **+** nebo **-** vyberte možnost **[All in folder]** nebo **[One file]**.**



[One file]:

Vymaže pouze vybraný soubor.

[All in folder]:

Vymaže všechny soubory uložené ve stejné složce jako vybraný soubor.

- 6 Stiskněte tlačítko **OK**.**



- Pokud nebude v nabídce provedena žádná akce po dobu 8 sekund, objeví se znovu předchozí obrazovka.

- 7 Stiskem tlačítka **+** vyberte možnost **[Start]**.**



- 8 Stiskněte tlačítko **OK**.**



- Na displeji se zobrazí **[Erasing]** a bude zahájeno mazání. Po dokončení procesu se na displeji zobrazí zpráva **[Erased]**.

POZNÁMKA

- Před smazáním zastavte záznam nebo přehrávání.
- Po vymazání již nelze soubory obnovit, takže si vymazání souboru dobře rozmyslete.
- Uzamčené soubory a soubory pouze pro čtení nelze smazat (E39 str.39).
- Pokud diktafon nemůže některý soubor rozeznat, soubor nebude vymazán. Aby bylo možné tyto soubory vymazat, musí být diktafon připojen k počítači.
- Před vymazáním souboru vyměňte baterii, aby se nevybila před dokončením mazání. Dokončení mazání může trvat přes 10 sekund. Aby nedošlo k riziku poškození dat, nikdy nevyjímejte baterii před dokončením procesu mazání.

Nabídka

Nastavení položek nabídky

Základní operace

Nabídky jsou tvořeny následujícími pěti nabídkami, a sice [File Menu], [Rec Menu], [Play Menu], [LCD/Sound] a [Device]. Všechny tyto nabídky zajišťují užitečné funkce, které splňují řadu potřeb. Při nastavování položky nabídky postupujte podle následujících pokynů.

- 1 Stiskněte tlačítko **MENU/SCENE** během nahrávání, přehrávání nebo zastavení.



TIP

- Některé nabídky obsahují položky, které lze nastavit během záznamu/přehrávání (viz str.38).

- 2 Mačknutím tlačítek **+** nebo **-** vyberte nabídku obsahující položku, kterou chcete nastavit.



- 3 Stiskněte tlačítko **OK**.



- Zobrazí se položka vybrané nabídky nastavení.
- Tuto operaci lze rovněž provést pomocí tlačítka **▶▶**.

- Stisknutím tlačítka **◀◀** se vrátíte na předchozí obrazovku.

- 4 Stiskem tlačítka **+** nebo **-** vyberte požadovanou položku nastavení.

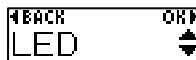

- 5 Stiskněte tlačítko **OK**.

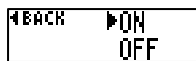

- 6 Stiskem tlačítka **+** nebo **-** změňte nastavení.



- 7 Stiskem tlačítka **OK** dokončete nastavení.



- Zobrazí se zpráva o tom, že nastavení bylo zadáno.

Základní operace

- 8 Stiskem tlačítka ►PLAY/■STOP opustíte obrazovku nabídky.



- Pokud byla obrazovka s nabídkou vyvolána během nahrávání nebo přehrávání, stisknutím tlačítka **MENU/SCENE** se vrátíte na předchozí obrazovku bez přerušování přehrávání či nahrávání.

POZNÁMKA

- Pokud provádíte nastavení, když je diktafon zastavený, a během 3 minut neprovedete žádnou operaci, diktafon ukončí nabídku a vrátí se do režimu zastavení. V tomto případě nebude vybraná položka nastavení změněna.
- Pokud provádíte nastavení během záznamu/přehrávání a během 8 sekund neprovedete žádnou operaci, diktafon opustí nabídku.

- Položky nabídky, které lze nastavovat během záznamu;

- Podsvícení
- LED

- Položky nabídky, které lze nastavovat během přehrávání;

- Možnosti
- Podsvícení
- LED

Předregistrovaná nastavení [Scéna přehráv.]

[Transcription]:

[STOP (■)]	[Auto Back (3 sec)]*
[►►I (CUE)]	[x2.0 Play Back]
[I◄◄ (REV)]	[Reviewing]
[►►I (SKIP)]	[10 sec. Skip]
[I◄◄ (SKIP)]	[3 sec. Skip]
[Voice Balancer]	[ON]

[Language study]:

[STOP (■)]	[Stop]
[►►I (CUE)]	[x2.0 Play Back]
[I◄◄ (REV)]	[Reviewing]
[►►I (SKIP)]	[10 sec. Skip]
[I◄◄ (SKIP)]	[3 sec. Skip]
[Voice Balancer]	[OFF]

- * Pokud během přehrávání stisknete tlačítko ►PLAY/■STOP, zvuk se převine o 3 sekundy zpět oproti pozici, kdy jste tlačítko stiskli, a pak se zastaví.

Nabídka souborů [File Menu]

Prevence náhodného vymazání souborů [File Lock]

Funkce zámku souborů umožňuje zamknout důležité soubory, aby se zabránilo jejich náhodnému vymazání. Zamknutý soubor není vymazán ani při použití operace pro vymazání všech souborů ve složce (☞ str.35).

1 Vyberte soubor, který chcete uzamknout (☞ str.25).

[ON]:

Zamkne soubor.

[OFF]:

Zámek souboru je zrušený.

Rozdělování souborů [File Divide]

Velké soubory nebo soubory s dlouhými časy záznamu lze pro snadnější správu a úpravy rozdělit.

Informace naleznete v části „**Rozdělení souborů [File Divide]**“ (☞ str.52).

Zobrazení informací o souboru [Property]

Informace o souboru lze zobrazit z obrazovky nabídky.

Info o souboru

1 Přepněte obrazovku pomocí tlačítek + nebo –.

- Zobrazí se [Name] [Date] [Size] [Bit Rate]^{*1} [Artist]^{*2} [Album]^{*2}.

*1 Pokud je vybraný soubor formátu lineární PCM, zobrazí se v políčku [Bit Rate] vzorkovací frekvence a počet bitů.

*2 Pokud soubor nemá žádné údaje o značce, zobrazí se [UNKNOWN_ARTIST] a [UNKNOWN_ALBUM].

Nabídka nahrávání [Rec Menu]

Výběr citlivosti záznamu [Rec Level]

Úroveň záznamu (citlivost) můžete pro účel záznamu dle potřeby měnit.

[Auto]:

Citlivost záznamu se automaticky mění dle hlasitosti vstupu. Toto nastavení je vhodné pro běžný záznam zvuku.

[High]:

Nejvyšší citlivost záznamu. Vhodné pro záznam přednášek, velkých konferencí a dalších způsobů použití se vzdálenými nebo tichými zdroji zvuku.

[Low]:

Nejnižší citlivost, tato úroveň je vhodná pro diktování.

TIP

- Chcete-li nahrát hlas mluvčího jasně, nastavte položku **[Rec Level]** na hodnotu **[Low]** a umístěte zabudovaný mikrofon diktafonu před ústa mluvčího (do vzdálenosti 5 až 10 cm).

POZNÁMKA

- Hlasitost nahrávání se upravuje automaticky. Příliš hlasitý vstup může způsobit generování šumu.

Nastavení režimu záznamu [Rec Mode]

Upřednostnit můžete kvalitu zvuku nebo čas záznamu. Vyberte režim záznamu, který nejlépe odpovídá vašemu účelu použití.

[PCM]

[MP3 128k ST]

[MP3 32k Mono]*

[MP3 8k Mono]*

* Monofonní záznam

TIP

- Formát PCM vám umožňuje věrně nahrát původní zvuk, protože se nepoužije žádná komprese ani jiné zpracování. Velikost výsledného souboru bude ale velká. Před nahráváním zkontrolujte, zda zbývá dostatek volné paměti.
- Aby bylo možné nahrávat konference a prezentace jasně, doporučujeme nastavit **[Rec Mode]** na **[MP3 128k ST]** nebo vyšší.

Redukce šumu způsobeného třením během záznamu [Anti-Rustle]

Snižuje hluk způsobený třením diktafonu o oblečení (zvuky šustění) během nahrávání z kapsy.

POZNÁMKA

- Při nahrávání s diktafonem v kapse nebo na podobném místě jej zajistěte proti pohybu sponou.

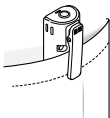

[High] [Low]:

Snižuje šum způsobený třením během nahrávání.

[OFF]:

Vypíná funkci redukce šustění.

Spuštění záznamu po uplynutí nastaveného času [Self-timer]

Funkce časovače spustí záznam po uplynutí nastaveného času. Nastavením času zahájení záznamu předem můžete zabránit tomu, že zapomenete nahrávat.

[3 min.][5 min.][10 min.]:

Nastavení času do zahájení záznamu.

[OFF]:

Vypnutí časovače.

Potlačení šumu během záznamu [Low Cut Filter]

Filtr šumu diktafonu umožňuje vytvářet záznamy s potlačeným hukotem z klimatizací nebo nízkofrekvenčních zařízení, například z projektorů.

[ON]:

Filtr šumu je zapnutý.

[OFF]:

Filtr šumu je vypnutý.

Funkce hlasového ovládání záznamu [VCVA]

Synchronizované nahrávání hlasu (VCVA) je funkce, která automaticky zahájí nahrávání, jakmile diktafon detekuje zvuk hlasitější než zvolená úroveň detekce. Pokud se hlasitost sníží, nahrávání se automaticky zastaví. Tato funkce slouží k automatickému vynechání nepotřebných tichých segmentů při záznamu (například dlouhá ticha během konferencí) a k úspoře paměti.

[ON]:

Slouží k zapnutí funkce VCVA. Úroveň hlasové aktivity pro VCVA můžete upravit.

[OFF]:

Slouží k vypnutí VCVA. Obnoví standardní záznam.

Nastavení úrovně hlasové aktivity při nahrávání aktivovaným hlasem

1 Posunutím přepínače do polohy REC spustíte nahrávání.

- Jakmile se zvuk ztiší pod nastavenou citlivost aktivity, záznam bude automaticky na 1 sekundu pozastaven. Indikátor LED začne svítit, když je záznam aktivován, a bliká, když je záznam pozastaven.

2 Stisknutím tlačítka ►► nebo ◄◄ upravíte úroveň hlasové aktivity.



- a Úroveň hlasové aktivity (přesunuje se vlevo/vpravo podle nastavené úrovně)
 - b Měřič úrovně (mění se podle hlasitosti záznamu zvuku)
- Nastavení má 23 možných hodnot.

TIP

- Každý stisk tlačítka ◄◄ zvyšuje úroveň citlivosti aktivity VCVA. Vysoká úroveň znamená, že diktafon začne nahrávat i při detekci slabých zvuků.
- Upravte úroveň hlasové aktivity VCVA podle podmínek záznamu (dle úrovně okolního hluku apod.).
- Aby se zabránilo chybě, doporučujeme předem provést zkušební záznam a upravit úroveň hlasové aktivity.

Nabídka přehrávání [Play Menu]

Potlačení šumu během přehrávání [Noise Cancel]

Pomocí tlačítka **[Potlačení šumu]** můžete potlačit šum, když je nahraný hlas obtížně rozpoznatelný.

[High] [Low]:
Omezení okolního hluku pro zvýšení čistoty zvuku.

[OFF]: Funkce potlačení šumu je deaktivována.

POZNÁMKA

- Funkce **[Noise Cancel]** je k dispozici pouze při výběru souboru ve složce **[Recorder]**.
- Při použití funkce **[Noise Cancel]** se bude baterie vybíjet rychleji.
- Následující funkce nebudou při použití funkce **[Noise Cancel]** dostupné.
 - Změna rychlosti přehrávání (☞ str.30)

Nastavení oddílů s nízkou hlasitostí během přehrávání [Voice Balancer]

Funkce **[Voice Balancer]** upravuje části nahraných zvukových souborů s nízkou hlasitostí tak, aby byly hlasitější.

[ON]:
Upravuje tiché části zaznamenaných zvukových souborů během přehrávání tak, aby byly hlasitější.

[OFF]:
Funkce vyvážení hlasu je deaktivována.

POZNÁMKA

- Funkce **[Voice Balancer]** je k dispozici pouze při výběru souboru ve složce **[Recorder]**.
- Při použití funkce **[Voice Balancer]** se baterie vybíjí rychleji.

Určení rozsahu k přehrávání [Playback Range]

Vyberte rozsah přehrávání dle svých preferencí.

1 Stiskem tlačítka + nebo – můžete vybrat možnost [Recorder] nebo [Music].

[Recorder]:
Nastaví rozsah přehrávání pro přehrávání souborů zaznamenaných zabudovaným mikrofonem.

[Music]:
Nastaví rozsah přehrávání pro přehrávání souborů přenesených z PC.

2 Stiskem tlačítka + nebo – vyberte nastavení.

[File]:
Zastaví přehrávání po přehrávání aktuálního souboru.

[Folder]:
Postupně přehraje všechny soubory v aktuální složce a po přehrávání posledního souboru zastaví přehrávání.

POZNÁMKA

- Když je možnost **[Playback range]** nastavena na hodnotu **[File]**, 2 sekundy po přehrání posledního souboru ve složce na displeji bliká **[End]** a potom se přehrávání zastaví na startovní pozici posledního souboru.
- Když je možnost **[Playback range]** nastavena na hodnotu **[Folder]**, 2 sekundy po přehrání posledního souboru ve složce na displeji bliká **[End]** a potom se přehrávání zastaví na startovní pozici prvního souboru ve složce.

Nastavení opakovaného přehrávání [Repeat]

Opakované přehrávání můžete nastavit na ON nebo OFF.

1 Stiskem tlačítka + nebo – můžete vybrat možnost [Recorder] nebo [Music].

[Recorder]:

Nastavte opakované přehrávání pro přehrávání souborů zaznamenaných zabudovaným mikrofonem.

[Music]:

Nastavte opakované přehrávání pro přehrávání hudebních souborů přenesených z PC.

2 Stiskem tlačítka + nebo – vyberte nastavení.

[ON]:

Opakovaně přehrává rozsah vybraný v položce **[Playback Range]**.

[OFF]:

Ruší opakované přehrávání.

Nastavení přeskočení mezery [Skip Space]

Tato funkce přeskakuje v přehrávaném souboru dopředu nebo dozadu, a to o nastavenou dobu. Jde o praktický způsob posunu přehrávané pozice nebo opakovaného přehrávání krátké fráze.

1 Stiskem tlačítka + nebo – vyberte [Forward Skip] nebo [Reverse Skip].

[Forward Skip]:

Spustí přehrávání po přesunutí pozice pro přehrávání dopředu o stanovené množství.

[Reverse Skip]:

Přejde zpět o nastavenou dobu a spustí přehrávání.

2 Stiskem tlačítka + nebo – vyberte nastavení.

Pokud byla vybraná možnost

[Forward Skip]:

[File Skip], **[30 sec. Skip]**, **[5 min. Skip]**

Pokud byla vybraná možnost

[Reverse Skip]:

[File Skip], **[3 sec. Skip]**, **[30 sec. Skip]**, **[5 min. Skip]**

POZNÁMKA

- Při přeskočení dopředu/dozadu přes indexovou/dočasnou značku nebo počáteční pozici souboru dojde k zastavení na značce nebo na počáteční pozici.

Přehrávání s funkcí přeskočení dopředu/ dozadu

- 1 Stiskem tlačítka ►PLAY/■STOP zahájíte přehrávání.
- 2 Během přehrávání stiskněte tlačítka ►►| nebo |◄◄.
 - Přehrávání se spustí po přeskočení dopředu nebo dozadu o nastavenou délku.

Změna složky pro přehrávání [Play Folder]

Složku pro přehrávání můžete změnit na složku **[Recorder]** obsahující soubory zaznamenané pomocí zabudovaného mikrofону, nebo na složku **[Music]** obsahující hudební soubory a studijní obsah přenesené z PC.

Postup naleznete v části „**Změna složky pro přehrávání [Play Folder]**“ (☞ str.54).

Nabídka LCD/zvuk [LCD/Sound]

Nastavení podsvícení [Backlight]

Při stisknutí některého tlačítka se podsvícení displeje rozsvítí na předem nastavenou dobu.

[5 sec.] [10 sec.] [30 sec.] [1 min.]:

Slouží k nastavení doby, po kterou podsvícení zůstává rozsvícené.

[OFF]:

Deaktivuje podsvícení.

Nastavení kontrastu [Contrast]

Lze nastavit 12 různých úrovní kontrastu.

- Nastavení lze provést v rozsahu mezi [01] až [12].

Nastavení světelného indikátoru [LED]

Indikátor LED lze nastavit tak, aby zůstal trvale vypnut. Indikátor LED svítí nebo bliká během nahrávání a nabíjení a při přenosu souborů mezi diktafonem a PC.

[ON]:

Světelný indikátor LED je zapnutý.

[OFF]:

Světelný indikátor LED je vypnutý.

- I když nastavíte [LED] na [OFF], bude indikátor LED blikat při přenosu souborů mezi diktafonem a PC.

Zapnutí/vypnutí pípání [Beep]

Diktafon pípá při stisknutí tlačítek nebo při varování na funkční chyby. Můžete určit, zda má diktafon tyto zvuky vydávat.

[ON]:

Aktivuje zvuky pípání.

[OFF]:

Vypíná zvuky pípání.

Přepnutí jazyka zobrazení [Language]

Lze zvolit jazyk zobrazení diktafonu.

[English]
[繁體中文]

Výběr výstupu reproduktoru [Speaker]

Pokud nejsou připojena sluchátka, můžete zabudovaný reproduktor zapnout nebo vypnout.

[ON]:
Když jsou připojena sluchátka, zvuk je reprodukován přes sluchátka, a když jsou sluchátka odpojena, zvuk je reprodukován přes vestavěný reproduktor.

[OFF]:
Zvuk není reprodukován přes vestavěný reproduktor ani když jsou odpojena sluchátka.

Automaticky přehrává začátky souborů [Intro Play]

Pokaždé, když vyberete soubor, diktafon může automaticky začít přehrávat 10sekundový začátek souboru. Tato funkce je užitečná při vyhledávání souboru, protože umožňuje zkontrolovat obsah souborů.

- [ON]:**
Vždy, když vyberete soubor, přehraje se 10sekundový začátek souboru.
- [OFF]:**
Vypne funkci **[Intro Play]**.

Nabídka zařízení [Device]

Přepnutí konektoru mikrofonu/ sluchátek [Select Jack]

Tento konektor slouží k připojení mikrofonu i sluchátek. Pokud je vybrána možnost **[Auto]**, připojené zařízení je rozpoznáno automaticky.

[Auto]:

Automaticky rozpoznává, zda je připojený mikrofon, nebo sluchátka.

[Microphone]:

Rozpozná připojené zařízení jako mikrofon.

[Earphone]:

Rozpozná připojené zařízení jako sluchátka.

POZNÁMKA

- Když připojíte zařízení ke konektoru mikrofonu/sluchátek, zobrazí se informace o rozpoznání.

Nastavení režimu automatického vypínání [Power Off]

Po zapnutí se diktafon po uplynutí předem nastavené doby po zapnutí automaticky vypne.

[5 min.] [10 min.] [15 min.] [30 min.]:

Vyberte požadovanou dobu.

[OFF]:

Vypne režim automatického vypínání. Pamatujte, že ponecháte-li diktafon zapnutý, baterie se rychle vybije.

POZNÁMKA

- Pokud je zapnuta funkce **[Rec Standby]**, diktafon zůstane v režimu pohotovosti k nahrávání i poté, co bude napájení vypnuto. Baterie se tak rychleji vybije. Jakmile vyprší čas nastavený pro funkci **[Rec Standby]**, napájení se vypne zcela.

Nastavení doby pohotovosti k nahrávání [Rec Standby]

Nastavuje dobu pohotovosti k nahrávání po vypnutí napájení. Umožňuje vám v rámci nastavené doby ihned zahájit nahrávání i přes vypnutý stav.

[1 hr.] [3 hr.] [5 hr.] [10 hr.]:

Vyberte požadovanou dobu.

[OFF]:

Vypne pohotovost k nahrávání.

POZNÁMKA

- Pokud je zapnuta funkce **[Rec Standby]**, diktafon zůstane v režimu pohotovosti k nahrávání i poté, co bude napájení vypnuto. Baterie se tak rychleji vybije. Jakmile vyprší čas nastavený pro funkci **[Rec Standby]**, napájení se vypne zcela.

Nastavení používané baterie [Battery]

Nastavte odpovídající typ používané baterie.

[Ni-MH]:

Toto nastavení vyberte, pokud používáte akumulátor Ni-MH Olympus (model BR404).

[Alkaline]:

Toto nastavení vyberte, pokud používáte alkalickou baterii se suchým článkem.

Nastavení data/času [Time & Date]

Datum a čas nastavte předem pro snadnější správu nahraných souborů.

- 1 Stiskem tlačítka **▶▶|** nebo **|◀◀** vyberte požadovanou položku nastavení.



- 2 Stiskem tlačítka **+** nebo **-** změníte číslo.



- Chcete-li změnit jinou položku, stisknutím tlačítek **▶▶|** nebo **|◀◀** přemístíte blikající kurzor a tlačítky **+** nebo **-** změňte číslo.

- 3 Stisknutím tlačítka **OK** dokončíte nastavení.

TIP

- Při nastavování roku, měsíce a dne se při každém stisknutí tlačítka **MENU/SCENE** změní pořadí zobrazení.

Příklad: March 24, 2020

3M 24D 2020R
(výchozí formát)



24D 3M 2020R

- Pokud při nastavování roku stisknete tlačítko **MENU/SCENE**, pořadí zobrazení se změní.

Příklad: March 24, 2020

3M 24D 2020R
(výchozí formát)



2020R 3M 24D

POZNÁMKA

- I když není diktafon delší dobu používán, je po vybití baterie nutné datum a čas zadat znovu.

Obnovení výchozích nastavení [Reset Settings]

Pomocí tohoto nastavení lze obnovit výchozí nastavení různých funkcí. Nastavení hodin, čísla souborů a názvy složek zůstanou zachovány.

1 Stiskem tlačítka + vyberte možnost [Start].

Rec Menu:

Rec Level: Auto
Rec Mode: MP3 128k ST
Anti-Rustle: OFF
Self Timer: OFF
Low Cut Filter: OFF
VCVA: OFF
Rec Scene: OFF

Play Menu:

Noise Cancel: OFF
Voice Balancer: OFF
Playback Range:
 Recorder: File
 Music: Folder
Repeat:
 Recorder: OFF
 Music: OFF
Skip Space:
 Forward Skip: File Skip
 Reverse Skip: File Skip
Play Scene: OFF
Playback Folder: Recorder

LCD/Sound:

Backlight: 10 sec.
Contrast: Level 06
LED: ON
Beep: ON
Language: English
Speaker: ON
Intro Play: ON

Device:

Select Jack: Auto
Power Off: 5 min.
Rec Standby: OFF
Battery: Ni-MH

Formátování vnitřní paměti [Format]

Formátování vnitřní paměti vymaže všechny existující soubory, které jsou v ní uloženy. Před formátováním přenechte všechny důležité soubory do počítače.

Postup viz „**Formátování vnitřní paměti [Format]**“ (☞ str.56).

Kontrola informací ve vnitřní paměti [Memory Info.]

Kapacitu a zbývající prostor ve vnitřní paměti zjistíte z obrazovky nabídky.

POZNÁMKA

- Část paměťové kapacity média je využita jako oblast pro správu, takže skutečná využitelná kapacita bude o něco menší než zobrazená kapacita.

Kontrola informací diktafonu [System Info.]

Informace o diktafonu zjistíte na obrazovce nabídky.

- Zobrazuje systémové informace o diktafonu, jako jsou **[Model]**, **[Version]** a **[Serial No.]**.

Rozdělování souborů [File Divide]

Rozdělování souborů [File Divide]

Velké soubory nebo soubory s dlouhými časy záznamu lze pro snadnější správu a úpravy rozdělit.

POZNÁMKA

- Rozděleny mohou být pouze soubory MP3 a PCM nahrané tímto diktafonem.

4

Rozdělování souborů [File Divide]

- 1 Spusťte přehrávání souboru, který chcete rozdělit, a zastavte přehrávání na požadovaném bodu rozdělení.**

- Stisknutím a podržením tlačítka **▶▶** nebo **◀◀** můžete záznam posouvat rychle dopředu/dozadu.
- Užitečné je provést předběžný zápis indexační značky/dočasné značky v bodu rozdělení.

- 2 Když je diktafon v režimu zastavení, stiskněte tlačítko MENU/SCENE.**

- 3 Stiskněte tlačítko OK.**

- 4 Stiskem tlačítka + nebo – vyberte možnost [File Divide].**

- 5 Stiskněte tlačítko OK.**

- 6 Stiskem tlačítka + vyberte možnost [Start].**



- 7 Stiskněte tlačítko OK.**



- Na displeji se zobrazí zpráva [Dividing] a zahájí se proces rozdělení souboru. Po dokončení procesu se na displeji zobrazí [Completed].

- 8 Stiskem tlačítka ▶PLAY/■STOP opustíte obrazovku nabídky.**

Rozdělování souborů [File Divide]

Rozdělování souborů [File Divide]

TIP

- Názvy souborů po rozdělení budou „**File name_1**“ u první poloviny a „**File name_2**“ u druhé poloviny.

POZNÁMKA

- Pokud je ve složce 999 souborů, nelze je rozdělovat.
- Zamčené soubory (☞ str.39) nelze rozdělit.
- Některé soubory MP3 nebo PCM s extrémně krátkými časy záznamu pravděpodobně nebude možné rozdělit.
- Aby se zabránilo poškození dat, během rozdělování souboru nikdy nevyjímejte baterii.

Změna složky pro přehrávání [Play Folder]

Změna složky pro přehrávání [Play Folder]

Složku pro přehrávání můžete změnit na složku **[Recorder]** obsahující soubory zaznamenané pomocí zabudovaného mikrofону, nebo na složku **[Music]** obsahující hudební soubory a studijní obsah přenesený z PC. Diktafon může rozpoznávat složky až do druhé úrovně (na obrázku ©) ve složce **[Music]**.

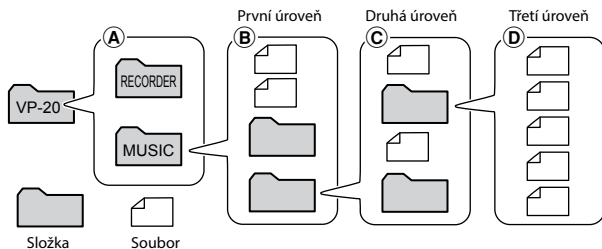

- 1** Když je diktafon v režimu zastavení, stisknete tlačítko **MENU/SCENE**.
- 2** Stiskem tlačítka **+** nebo **-** vyberte možnost **[Play Menu]**.
- 3** Stisknete tlačítko **OK**.
- 4** Stiskem tlačítka **+** nebo **-** vyberte možnost **[Play Folder]**.
- 5** Stisknete tlačítko **OK**.
- 6** Stiskem tlačítka **+** nebo **-** vyberte možnost **[Recorder]** nebo **[Music]** (obr. ©).

[Recorder]:

Tato volba slouží k přehrávání souborů zaznamenaných zabudovaným mikrofónem.

[Music]:

Slouží k přehrávání souborů přenesených z PC.

- Stisknutím tlačítka **◀◀** se vrátíte na předchozí obrazovku.

V případě výběru možnosti **[Recorder]**

☞ Přejděte ke kroku **13**

V případě výběru možnosti **[Music]**

☞ Přejděte ke kroku **7**

- 7** Stisknete tlačítko **OK**.



Změna složky pro přehrávání [Play Folder]

Změna složky pro přehrávání [Play Folder]

- 8 Stiskem tlačítka + nebo – vyberte soubor nebo podsložku (obr. B).**



Při výběru podsložky



Při výběru souboru

- Stisknutím tlačítka **◀◀** se vrátíte na předchozí obrazovku.

Při výběru souboru

☞ Přejděte ke kroku **13**

Při výběru podsložky

☞ Přejděte ke kroku **9**

- 9 Stiskněte tlačítko OK.**

- 10 Stiskem tlačítka + nebo – vyberte soubor nebo podsložku (obr. C).**

Při výběru souboru

☞ Přejděte ke kroku **13**

Při výběru podsložky

☞ Přejděte ke kroku **11**

- 11 Stiskněte tlačítko OK.**

- 12 Stiskem tlačítka + nebo – vyberte soubor (obr. D).**

- Diktafon nemůže rozpoznat žádné složky na třetí úrovni (D na obrázku) ve složce [Music].

- 13 Stisknutím tlačítka OK dokončete nastavení.**

Formátování vnitřní paměti [Format]

Formátování vnitřní paměti [Format]

Formátování vnitřní paměti vymaže všechny existující soubory, které jsou v ní uloženy.

1 Když je diktafon v režimu zastavení, stiskněte tlačítko **MENU/SCENE**.

2 Stiskem tlačítka **+** nebo **-** vyberte **[Device]**.

3 Stiskněte tlačítko **OK**.

4 Stiskem tlačítka **+** nebo **-** vyberte **[Format]**.

5 Stiskněte tlačítko **OK**.

6 Stiskem tlačítka **+** vyberte možnost **[Start]**.



7 Stiskněte tlačítko **OK**.

8 Opětovným stiskem tlačítka **+** vyberte položku **[Start]**.

9 Stiskněte tlačítko **OK**.

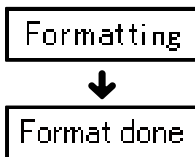

- Při začátku formátování se zobrazí položka **[Formatting]**.
- Po dokončení formátování se zobrazí **[Format done]**.

TIP

- Pomocí funkce **[Reset Settings]** obnovíte tovární nastavení různých funkcí (☰ str.50).

Formátování vnitřní paměti [Format]

POZNÁMKA

- Diktafon nikdy neformátujte z počítače.
- Formátování vymaže veškerá existující data, včetně zamknutých souborů a souborů pouze pro čtení.
- Před formátováním souboru nebo složky nabijte nebo vyměňte baterii, aby se nevybila před dokončením operace. Formátování může někdy trvat déle než 10 sekund. Aby se zamezilo riziku poškození dat, nikdy nevyjímejte baterii před dokončením procesu formátování. V opačném případě by mohlo dojít k poškození dat.
- Při formátování nebo mazání (☞ str.35) dochází pouze k aktualizaci informací pro správu souborů ve vnitřní paměti, což znamená, že zaznamenaná data nejsou plně smazána. Než diktafon někomu dáte, nebo jej vyhodíte, proveďte inicializaci a poté na celý obsah vnitřní paměti nahrajte ticho. Tím zabráníte úniku osobních informací.

Používání s počítačem

Po připojení diktafonu k PC můžete provést následující:

- Můžete přehrávat jazykový obsah nebo hudební soubory ve formátech MP3 a WAV uložené na vašem PC (☞ str.66).
- Používat diktafon jako externí úložiště k ukládání nebo načítání dat na PC (☞ str.65).

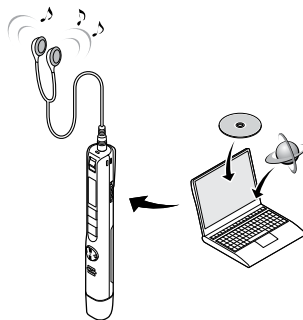

Sluchátka nejsou součástí dodávky s tímto produktem.

Provozní prostředí počítače

Windows

Operační systém:

Standardní instalace systému Microsoft Windows 8.1 / Windows 10

PC:

Počítač s operačním systémem Windows a alespoň jedním volným portem USB

Macintosh

Operační systém:

Standardní instalace OS X v10.10–v10.11, macOS v10.12–v10.14



PC:

Počítač řady Apple Macintosh s alespoň jedním volným portem USB

POZNÁMKA

- Uvedeny jsou požadavky na operační prostředí nezbytná pro používání USB připojení k ukládání souborů nahraných diktafonem na PC.
- I při uspokojivém splnění požadavků u operačního prostředí nespádají aktualizované verze, prostředří s více operačními systémy, upravená PC a další kompatibilní zařízení do funkční záruky.

Zásady připojení k počítači

- Při odesílání nebo stahování souboru do/z diktafonu přenášení dat pokračuje, dokud bliká indikátor LED diktafonu, a to i když obrazovka datové komunikace na počítači zmizí. Nikdy neodpojujte konektor USB před dokončením datové komunikace. Při odpojování konektoru USB vždy postupujte podle těchto pokynů:  str.62. Odpojte-li konektor před zastavením jednotky, data se nemusí přenést správně.
- Neformátujte (neinicializujte) jednotku diktafonu z PC. Z PC nelze jednotku správně zformátovat. K formátování použijte nabídku [**Format**] diktafonu ( str.56).
- Složky nebo soubory diktafonu, které přemístíte nebo přejmenujete na obrazovce pro správu souborů systému Windows nebo Macintosh, nemusí být uspořádány, nebo se mohou stát nečitelné.
- Upozorňujeme vás, že po nastavení atributu „Pouze pro čtení“ v diktafonu bude nadále možné načítat a zapisovat data do diktafonu pomocí počítače.
- Aby se zabránilo ovlivnění okolních elektronických zařízení hlukem, odpojte sluchátka před připojením diktafonu k PC.

Připojení/odpojení počítače

Připojení diktafonu k počítači

- 1 **Zapněte počítač.**
- 2 **Odstraňte kryt konektoru USB.**

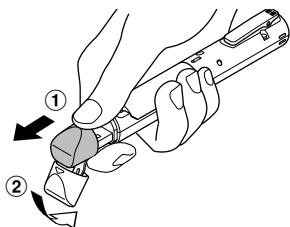

Polštářkem prstu vysuňte kryt konektoru USB

- 3 **Ověřte, zda je diktafon zastaven, a potom připojte konektor USB k portu USB na počítači.**

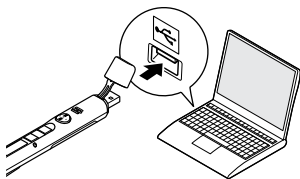

Pokud používáte akumulátorovou baterii NiMH Olympus:

- Za účelem nabití baterie stiskněte tlačítko **OK**.
- Nabíjení baterie zrušíte stiskem jakéhokoli jiného tlačítka než **OK**.

- Když je diktafon připojen přes USB, zobrazuje se na diktafonu zpráva [**Remote**].
- Při nabíjení diktafonu můžete přesunout soubory do PC.

TIP

- Windows: diktafon bude rozpoznán a zobrazen ve složce [**Computer**] s názvem modelu jako názvem jednotky.
- Macintosh: diktafon bude rozpoznán a zobrazen na pracovní ploše s názvem modelu jako názvem jednotky.
- Informace o portu USB počítače viz uživatelská příručka k počítači.
- Podle potřeby použijte prodlužovací kabel USB.

Připojení diktafonu k počítači

POZNÁMKA

- Zcela zasuňte konektor USB. Nebude-li připojení provedeno řádně, přístroj nebude fungovat normálně.
- Při připojení diktafonu prostřednictvím rozbočovače USB může být provoz nestabilní. Pokud provoz není stabilní, nepoužívejte rozbočovač USB.
- Používejte pouze kompatibilní prodlužovací kabel USB Olympus. Při použití kabelu jiného výrobce nelze zaručit správné fungování. Nikdy také nepoužívejte tento vyhrazený kabel s produkty jiných společností.

Odpojení diktafonu od počítače

Windows

- 1 Klikněte na ikonu [] na hlavním panelu v pravém dolním rohu obrazovky a klikněte na položku [Eject DIGITAL VOICE RECORDER].



- Písmeno označující jednotku se bude lišit podle vašeho počítače.
- Po zobrazení okna se zprávou, že je bezpečné zařízení odebrat, okno zavřete.

- 2 Zkontrolujte, zda indikátor LED na diktafonu přestal blikat, a poté kabel USB odpojte.

Macintosh

- 1 Přetáhněte ikonu vyměnitelného disku diktafonu na pracovní ploše na ikonu koše.



- 2 Zkontrolujte, zda indikátor LED na diktafonu přestal blikat, a poté kabel USB odpojte.

TIP

- Kabel USB můžete odpojit a diktafon používat i před plným nabitím baterie.

POZNÁMKA

- Aby se zabránilo nebezpečí poškození dat, nikdy neodpojujte diktafon od portu USB, dokud indikátor LED bliká.

Načtení souboru do počítače

Soubory zaznamenané zabudovaným mikrofonem se na vaše PC uloží do složky s názvem [RECORDER]. Soubory diktafonu můžete zkopírovat do jakékoli složky na PC.

■ Název jednotky diktafonu a názvy složek v počítači

Kopírování souborů zaznamenaných zabudovaným mikrofonem do PC

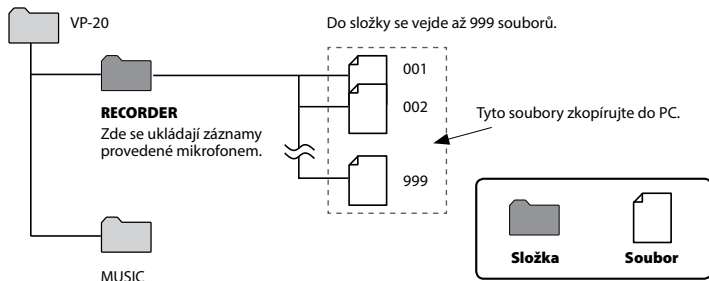

Přenos hudebních souborů a studijního obsahu

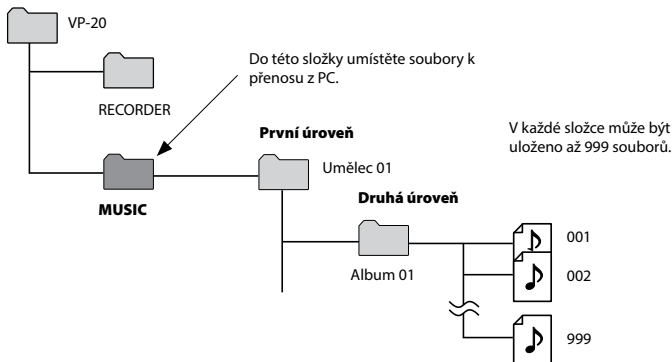

Načtení souboru do počítače

TIP

- Ve složce **[Music]** může být vytvořeno až 130 složek (včetně složky **[Music]** samotné).
- Tento diktafon dokáže rozlišit pouze dvě úrovně podsložek.

POZNÁMKA

- Aby se zabránilo nebezpečí poškození dat, nikdy neodpojujte diktafon od portu USB, dokud indikátor LED bliká.

Použití diktafonu jako externího úložiště počítače

Připojení diktafonu k počítači umožňuje přenášet data diktafonu a ukládat je v počítači a naopak.

Windows

- 1 Připojte diktafon k PC (☞ str.60).**
- 2 Otevřete Průzkumník Windows.**
 - Po otevření [**Computer**] je diktafon označen písmenem jednotky a názvem produktu.
- 3 Klikněte na složku pojmenovanou po názvu modelu vašeho diktafonu.**
- 4 Zkopírujte požadovaná data do PC.**
- 5 Odpojte diktafon od PC (☞ str.62).**

Macintosh

- 1 Připojte diktafon k PC (☞ str.60).**
 - Při připojení k systému Mac OS můžete najít diktafon na ploše podle písmene jednotky a názvu produktu.
- 2 Dvakrát klikněte na ikonu vyměnitelného disku označenou názvem modelu vašeho diktafonu.**
- 3 Zkopírujte požadovaná data do PC.**
- 4 Odpojte diktafon od PC (☞ str.62).**

POZNÁMKA

- Během datové komunikace je na displeji diktafonu zobrazeno [**Busy**] a indikátor LED bliká. Aby se zabránilo nebezpečí poškození dat, nikdy neodpojujte diktafon od portu USB, dokud indikátor LED bliká.

Poslouchání souborů přenesených z počítače

Jak přehrát přenesený soubor

Hudební soubory, studijní obsah apod. přenesené z počítače pak můžete poslouchat.

POZNÁMKA

- Připojte diktafon k PC a předem přenejte hudební soubory a studijní obsah do složky [Music] diktafonu (☞ str.63).
- Diktafon nemůže rozpoznat žádné složky na třetí úrovni ve složce [Music].

5

- 1 Vyberte požadovaný soubor k přehrávání.

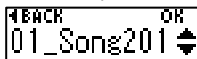

- Použijte funkci nabídky [Play Folder] k přepnutí do složky [Music] a poté vyberte soubor (☞ str.54).

- 2 Stiskem tlačítka ►PLAY/■STOP spustíte přehrávání.



- 3 Stiskem tlačítka + nebo – upravíte hlasitost na požadovanou úroveň.



- Pokud je nastavena příliš vysoká hlasitost, může se zobrazit výstražná zpráva.

- 4 Stiskem tlačítka ►PLAY/■STOP zastavíte přehrávání.



Jak přehrát přenesený soubor

Přehrávatelné soubory:

Níže jsou uvedeny kombinace vzorkovací frekvence, počtu bitů a přenosové rychlosti podporované pro přehrávání hudebních souborů diktafonem.

Formát souboru	Vzorkovací frekvence	Počet bitů / přenosová rychlost
Formát WAV	22,05 kHz, 44,1 kHz	16 bitů
Formát MP3	MPEG 1 Layer 3: 32 kHz, 44,1 kHz, 48 kHz MPEG 2 Layer 3: 16 kHz, 22,05 kHz, 24 kHz	8 až 320 kbps



- Soubory MP3 s variabilními přenosovými rychlostmi (s přenosovými rychlostmi variabilně převáděnými v jednom souboru) se nemusí přehrávat normálně.
- Soubory WAV s lineárním PCM formátem jsou jediné soubory WAV, které může tento diktafon přehrávat. Přehrávání jiných souborů WAV není podporováno.
- I když jsou soubory ve formátech, které jsou kompatibilní s diktafonem, nemusí být podporovány některé typy kódování.

Další informace

Seznam varovných zpráv

Zpráva	Význam	Postup
Battery Low	Zbývajícím stavu baterie je nízký.	Vyměňte nebo nabijte baterii (☞ str.7, str.10).
File Locked	Soubor je uzamčený.	Aby bylo možné soubor vymazat, musíte jej nejdříve odemknout (☞ str.39).
Index Full	Do souboru bylo zapsáno maximální množství indexových značek (99).	Vymažte nepotřebné indexové značky (☞ str.31).
Temp Full	Do souboru bylo zapsáno maximální množství dočasných značek (99).	Vymažte nepotřebné dočasné značky (☞ str.31).
Folder Full	Ve složce je uložen maximální počet souborů (999).	Vymažte nepotřebné soubory (☞ str.35).
Mem. Error	Došlo k chybě vnitřní paměti.	Obraťte se na oddělení podpory zákazníků společnosti Olympus (☞ zadní část obálky).
Memory Full	Nezbývá žádná paměť.	Vymažte nepotřebné soubory (☞ str.35).
No File	Ve složce nejsou žádné soubory.	Nahrajte nový soubor, nebo vyberte jinou složku (☞ str.16, str.55).
	Není vybrán žádný soubor.	Před provedením této operace musíte vybrat soubor (☞ str.25, str.66).
Format Err	Došlo k problému formátování.	Znovu naformátujte paměť (☞ str.56).
Sysfile Err	Diktafon nemůže vytvořit systém pro správu z důvodu nedostatku zbývajících paměti.	Připojte diktafon k počítači a vymažte nepotřebné soubory.
Cannot Play	Formát souboru není podporován.	Vyberte soubor, který lze přehrát v tomto diktafonu (☞ str.67).
File Error	Pokusili jste se rozdělit soubor, který není ve formátu MP3 nebo WAV nahraném diktafonem.	Vyberte jiný soubor.

Seznam varovných zpráv

Zpráva	Význam	Postup
Pos Error	Došlo k pokusu o rozdělení souboru na pozici, kde dělení není možné provést.	Některé soubory MP3 nebo PCM s extrémně krátkými časy záznamu pravděpodobně nebude možné rozdělit (☞ str.52).
Noise Off	Funkce [Noise Cancel] je zapnuta.	Funkce [Noise Cancel] se vypíná automaticky (☞ str.43).
Scene Off	Je zapnuta funkce [Rec Scene] nebo [Play Scene] .	Funkce [Rec Scene] nebo [Play Scene] se vypíná automaticky (☞ str.20, str.29).
x 1.0 Play	Rychlost přehrávání je nastavena na jinou hodnotu než [x1.0] .	Funkce rychlosti přehrávání se vrátí na hodnotu [x1.0] automaticky (☞ str.30).
Power Error	Došlo k chybě napájení.	Zrušte připojení USB (☞ str.62).
can't charge 	Došlo k pokusu o nabití alkalické baterie AAA nebo nevyhovující akumulátorové baterie.	Použijte akumulátorovou baterii NiMH značky Olympus (BR404).
can't charge_2 	Došlo k chybě napájení.	Zrušte připojení USB (☞ str.62).

Odstraňování závad

Problém	Možná příčina	Řešení
Obrazovka je prázdná.	Baterie není vložena správně.	Zkontrolujte, zda jsou kladné a záporné póly baterie umístěny správně (☞ str.7).
	Zbývajcí stav baterie je nízký.	Vyměňte nebo nabijte baterii (☞ str.7, str.10).
	Napájení je vypnuté.	Zapněte napájení (☞ str.8).
Diktafon nelze ovládat.	Zbývajcí stav baterie je nízký.	Vyměňte nebo nabijte baterii (☞ str.7, str.10).
	Napájení je vypnuté.	Zapněte napájení (☞ str.8).
	Diktafon se nachází v režimu HOLD.	Ukončete režim HOLD (☞ str.32).
Nelze nahrávat.	Nezbývá žádná paměť.	Vymažte nepotřebné soubory (☞ str.35).
	Bylo dosaženo maximálního počtu zaznamenaných souborů.	Vymažte nepotřebné soubory (☞ str.35).
Nelze nahrávat externím mikrofonem.	Mikrofon připojený ke konektoru mikrofonu/sluchátek nebyl správně rozpoznán.	Nastavte položku [Select Jack] na možnost [Microphone] (☞ str.48).
	Položka [Select Jack] je nastavena na možnost [Earphone].	
Přehrávání není slyšet.	Do sluchátkového konektoru jsou připojena sluchátka.	Aby bylo přehrávání slyšet ze zabudovaného reproduktoru, odpojte sluchátka.
	[Speaker] je v nastavení [OFF].	Aby bylo přehrávání slyšet ze zabudovaného reproduktoru, uveďte [Speaker] do stavu [ON] (☞ str.47).
	Hlasitost je nastavena na hodnotu [00].	Upravte hlasitost (☞ str.25).

Odstraňování závad

Problém	Možná příčina	Řešení
Přehrávání ze sluchátek není slyšet.	Sluchátka připojená ke konektoru mikrofonu/sluchátek nebyla správně rozpoznána.	Nastavte položku [Select Jack] na možnost [Earphone] (☞ str.48).
	Položka [Select Jack] je nastavena na možnost [Microphone].	
	Hlasitost je nastavena na hodnotu [00].	Upravte hlasitost (☞ str.25).
Záznam je příliš tichý.	Hodnota [Rec Level] je nastavena na [Low].	Pořídte nahrávku znovu po nastavení úrovně záznamu na [High] (☞ str.40).
	Diktafon je příliš daleko od cíle nahrávání.	Přesuňte diktafon blíže k cíli nahrávání.
Zvuk zvukového souboru je zkreslený.	Hlasitost nahrávání se upravuje automaticky. Příliš hlasitý vstup může způsobit generování šumu.	Nahrávejte s diktafonem dále od cíle nahrávání.
Zvukový soubor není zaznamenán ve stereofonním zvuku.	Položka [Rec Mode] je nastavena na formát MP3 32k Mono nebo MP3 8k Mono.	Nastavte položku [Rec Mode] na možnost [PCM] nebo [MP3 128k ST] (☞ str.40).
Šum během přehrávání.	Během záznamu se o diktafon otíraly předměty.	Snažte se diktafonu během záznamu nedotýkat.
	Diktafon byl během nahrávání nebo přehrávání umístěn v blízkosti mobilního telefonu nebo zářivky.	Provedte záznam znovu s diktafonem umístěným jinde.
Nelze smazat soubor.	Soubor je uzamčený.	Aby bylo možné soubor vymazat, musíte jej nejdříve odemknout (☞ str.39).
	Soubor je určen pouze pro čtení.	Odemkněte soubor nebo pomocí počítače zrušte nastavení souboru pouze pro čtení.
Šum během sledování záznamu.	Dochází ke zpětné vazbě.	Připojení reproduktoru se zabudovaným zesilovačem může způsobit zpětnou vazbu během záznamu. Před zahájením záznamu doporučujeme připojit sluchátka (☞ str.19).
		Upravte uspořádání záznamu, například přemístěte sluchátka a mikrofon dále od sebe, nebo zajistěte, aby se mikrofon nenacházel před sluchátky.

Odstraňování závad

Problém	Možná příčina	Řešení
Nelze zapisovat indexové/dočasné značky.	Byl dosažen maximální počet značek (99).	Vymažte nepotřebné značky (☞ str.31).
	Soubor je uzamčený.	Aby bylo možné soubor vymazat, musíte jej nejdříve odemknout (☞ str.39).
	Soubor je určen pouze pro čtení.	Odemkněte soubor nebo pomocí počítače zrušte nastavení souboru pouze pro čtení.
Nelze nabíjet baterii.	Položka [Battery] je nastavena na možnost [Alkaline].	Chcete-li použít dodanou akumulátorovou baterii, vyberte [Ni-MH] pro [Battery]. Nepoužívejte nabíjecí baterie při vyšší/nížejší teplotě, než v doporučeném rozsahu (☞ str.8, str.13, str.49).
	Nestiskli jste tlačítko OK.	Při připojování konektoru USB stiskněte tlačítko OK podle pokynu na obrazovce s potvrzením.
Tlačítka nefungují normálně.	Funkce [Play Scene] je povolena.	Nastavte položku [Play Scene] na možnost [OFF] (☞ str.29).
Rychlost přehrávání je vysoká (nebo nízká).	Funkce rychlosti přehrávání je nastavena na jinou hodnotu než [x1.0].	Nastavte funkci rychlosti přehrávání na hodnotu [x1.0] (☞ str.30).
Nelze postupně přehrávat soubory.	[Playback Range] je nastaveno na [File].	Nastavte položku [Playback Range] na možnost [Folder] (☞ str.43).
	Funkce [Repeat] je nastavena na [ON].	Nastavte funkci [Repeat] na možnost [OFF] (☞ str.44).
Během přehrávání nelze přeskočit k dalšímu nebo předchozímu souboru.	[Playback Range] je nastaveno na [File].	Nastavte položku [Playback Range] na možnost [Folder] (☞ str.43).
	Funkce [Repeat] je nastavena na [ON].	Nastavte funkci [Repeat] na možnost [OFF] (☞ str.44).
	[Skip Space] je nastaveno na jinou hodnotu než [File Skip].	Nastavte položku [Skip Space] na možnost [File Skip] (☞ str.44).
Po změně souboru se okamžitě spustí přehrávání.	Funkce [Intro Play] je nastavena na [ON].	Nastavte položku [Intro Play] na možnost [OFF] (☞ str.47).

Údržba diktafonu

● Povrch

Otřete opatrně měkkým hadříkem. Je-li povrch diktafonu silně znečištěn, namočte hadřík ve slabém roztoku mýdla a pečlivě očistěte. Otřete povrch diktafonu vlhkým hadříkem a pak osušte suchým hadříkem.

● Displej

Otřete opatrně měkkým hadříkem.

POZNÁMKA

- Nepoužívejte benzen, alkohol ani jiná silná rozpouštědla ani chemická čisticí utěrky.

Příslušenství (volitelné)

Akumulátorová baterie NiMH AAA BR404

Vysoce výkonná akumulátorová baterie s dlouhou životností.

Stereofonní mikrofon: ME51SW

Vestavěný mikrofon s velkým průměrem umožňuje stereofonní nahrávání s vysokou citlivostí.

Stolní mikrofon s funkcí zoom (směrový): ME34

Protože je spojený s podstavcem, je vhodný pro záznam zvuku ze vzdáleného místa, jako konference nebo přednáška, při jeho instalaci na stůl.

Všesměrový mikrofon: ME33

Mikrofon pro záznam konferencí, který lze připojit až ke třem jednotkám ve dvou řadách.

Kaskádové zapojení umožňuje rozšířit celkem dvě řady až na přibližně 12 metrů, takže můžete nahrávat širokou škálu zvuků.

Dvoukanálový mikrofon (všesměrový): ME30W

Všesměrový mikrofon s nízkoušumovou konstrukcí ideální pro záznam ve velkých konferenčních halách. Levý a pravý mikrofon mohou být pro záznam umístěny až 5 metrů od sebe.

Mikrofon telefonního sluchátka: TP8

Umožňuje telefonovat s mikrofonom sluchátkového typu v uchu. Zřetelně tak lze nahrávat váš hlas i konverzaci během hovoru.

Propojovací kabel: KA333

Propojovací kabel s rezistory a stereofonními mini zástrčkami (průměr 3,5 mm) na obou koncích. Slouží pro propojení výstupu sluchátek a vstupu mikrofonu při nahrávání. Příložená je také malá monofonní zástrčka (průměr 3,5 mm) nebo adaptér zástrčky (PA331/PA231) pro miniaturní monofonní zástrčku (průměr 2,5 mm).

Sítový adaptér USB F-5AC

Sítový adaptér USB s 5voltagevým stejnosměrným výstupním napětím. (AC 100–240 V, 50/60 Hz)

Informace o autorských právech a ochranných známkách

- Budoucí změny informací uvedené v tomto dokumentu bez předchozího upozornění vyhrazeny. Chcete-li získat nejnovější informace o názvech výrobků, číslech modelů a další informace, kontaktujte oddělení podpory zákazníků společnosti Olympus.
- Displej a ilustrace diktafonu použité v této příručce se mohou od vlastního produktu lišit. Ačkoli byla provedena veškerá opatření pro zajištění přesnosti údajů v tomto návodu, mohou se objevit chyby. S veškerými dotazy nebo připomínkami ohledně nejasných údajů nebo možných chyb nebo opomenutí se obračete na oddělení podpory zákazníků společnosti Olympus.
- Společnost Olympus Corporation je držitelem autorských práv k tomuto návodu. Zákony o autorských právech zakazují neoprávněné kopírování tohoto návodu nebo neoprávněné šíření jeho kopií.
- Upozorňujeme vás, že společnost Olympus nenese žádnou odpovědnost za škody, ztrátu zisku nebo jakékoli nároky třetích stran způsobené nevhodným používáním tohoto výrobku.

6

Ochranné známky a registrované ochranné známky

- IBM a PC/AT jsou ochranné známky nebo registrované ochranné známky společnosti International Business Machines Corporation.
- Microsoft, Windows a Windows Media jsou registrované ochranné známky společnosti Microsoft Corporation.
- Macintosh a iTunes jsou ochranné známky společnosti Apple Inc.
- Tento výrobek využívá technologii zvukového kódování MP3, která je licencovaná společností Fraunhofer IIS a Thomson.

Všechny ostatní názvy značek a názvy výrobků v této příručce jsou ochrannými známkami nebo registrovanými ochrannými známkami příslušných vlastníků.

Bezpečnostní opatření

Před použitím tohoto diktafonu si přečtěte tento návod, aby bylo zajištěno správné a bezpečné použití. Po přečtení tento návod uložte na bezpečné místo pro případné budoucí použití.

Důležitá bezpečnostní opatření

- Důležitá fakta související s bezpečností jsou označena následujícími symboly a větami. Tato opatření vždy dodržujte, aby se zabránilo zranění nebo škodám na majetku.
- Níže je uveden význam jednotlivých opatření.



NEBEZPEČÍ

Upozornění na bezprostřední nebezpečí, které při nesprávném používání zařízení může způsobit smrt nebo vážné zranění.



VAROVÁNÍ

Upozornění na situaci, která by při nesprávném používání zařízení mohla způsobit smrt nebo vážné zranění.



UPOZORNĚNÍ

Upozornění na situaci, která by při nesprávném používání zařízení mohla způsobit zranění nebo škody na majetku.

Bezpečnostní zásady pro diktafon



VAROVÁNÍ

- **Diktafon nepoužívejte v prostředí, které může obsahovat hořlavé nebo výbušné plyny.**
Diktafon by mohl způsobit požár nebo explozi.
- **Nepokoušejte se diktafon rozebrat, opravit nebo upravit.**
Mohlo by dojít k zasažení elektrickým proudem nebo jinému zranění.
- **Nepoužívejte diktafon při řízení dopravního prostředku (např. jízdního kola, motocyklu nebo automobilu).**
Mohlo by dojít k dopravní nehodě.
- **Nenechávejte diktafon v dosahu miminek nebo dětí.**
Při používání přístroje v blízkosti miminek nebo dětí dbejte zvýšené pozornosti a nenechávejte přístroj bez dozoru. Miminka a děti nejsou schopny pochopit bezpečnostní opatření související s používáním diktafonu, a proto jim hrozí následující nehody:
 - Zaškrcení způsobené náhodným zapletením do kabelu od sluchátek.
 - Provozní chyby způsobující zranění nebo zasažení elektrickým proudem.

- **Pokud zaznamenáte neobvyklý zápach, zvuk, horko, spálený zápach nebo kouř vycházející z diktafonu:**

- ① Ihned odpojte baterii a připojení USB; dbejte pozor, abyste se nepopálili nebo nezranili. Při dalším používání hrozí nebezpečí požáru nebo popálení (pokud se výrobek přehřívá, nedotýkejte se ho holýma rukama).
- ② Kontaktujte prodejce, u něž jste výrobek zakoupili, nebo servisní středisko společnosti Olympus.

- **Pokud diktafon spadne do vody, nebo pokud do něj vnikne voda, kov nebo cizí hořlavý materiál:**

- ① Okamžitě vyjměte baterii.
- ② Kontaktujte prodejce, u něž jste produkt zakoupili, nebo servisní středisko společnosti Olympus. V případě dalšího používání může dojít k požáru nebo k úrazu elektrickým proudem.

- **V letadlech, nemocnicích nebo na jiných místech, na kterých je omezeno používání elektronických zařízení, diktafon nepoužívejte vůbec, nebo podle pokynů.**
- **Ihned přestaňte diktafon používat v případě, že začne vydávat neobvyklé zvuky či zápach, nebo se z něj začne kouřit.**

Mohlo by dojít k požáru nebo k popáleninám. Vyjměte ihned baterii a dávejte přitom pozor, abyste se nepopálili. Kontaktujte prodejce, u něž jste produkt zakoupili, nebo servisní středisko

společnosti Olympus. (Při vyjímání se nedotýkejte baterie holýma rukama. Baterii vyjměte venku a mimo dosah hořlavých předmětů.)

UPOZORNĚNÍ

- **Před provedením nějaké operace nezvyšujte hlasitost.**

Mohlo by dojít k poškození nebo ke ztrátě sluchu.

Baterie

NEBEZPEČÍ

- **Neumísťujte baterii do blízkosti zdrojů vznícení.**
- **Baterii nepalte, neohřívejte ani nerozebírejte. Nezkratujte kladný a záporný pól baterie.**

Může dojít k požáru, prasknutí, výbuchu nebo přehřívání.

- **Nepájejte kontakty přímo na baterii. Baterii nedeformujte, neupravujte a nerozebírejte.**
- **Nespojujte kladné a záporné póly baterie.**

Hrozí nebezpečí požáru, přehřátí nebo úrazu elektrickým proudem.

- **Při přenášení nebo skladování baterie vždy používejte obal k ochraně kontaktů. Baterii nepřenášejte ani neskladujte společně s předměty z drahých kovů, například s prstýny.**

Hrozí nebezpečí požáru, přehřátí nebo úrazu elektrickým proudem.

- **Nepřipojujte baterii přímo k elektrické zásuvce nebo cigaretovému zapalovači automobilu.**
- **Baterii nepoužívejte ani nenechávejte na horkých místech, například na přímém slunci, uvnitř vozidla za horkého dne nebo v blízkosti topení.**

Hrozí nebezpečí požáru, popálenin nebo zranění způsobených únikem, přehřátím nebo prasknutím.



VAROVÁNÍ

- **Nedotýkejte se baterie a nedržte ji mokřkýma rukama.**

Hrozí zasažení elektrickým proudem nebo závdady.

- **Nepoužívejte baterii, jejíž obal je poškrábaný nebo poškozený.**

Může způsobit prasknutí nebo přehřátí.

- **Nevkládejte baterii kladným/záporným pólem v opačné orientaci.**

Může dojít k úniku, přehřátí, výbuchu nebo prasknutí.

- Nepoužívejte baterii s prasklým pláštěm (izolačním obalem).
- Nebudete-li diktafon delší dobu používat, před uložením vždy vyjměte baterii.
- Při likvidaci použitých baterií zaizolujte vývody páskou a zlikvidujte s běžným odpadem podle předpisů místních orgánů.
- Jakmile již baterii nelze dále používat, vyjměte ji z diktafonu. Mohlo by dojít k jejímu vytečení.

- **V případě vniknutí tekutiny z baterie do očí může dojít k oslepnutí. Pokud vám tekutina vnikne do očí, nemněte si je. Místo toho je ihned propláchněte vodou z vodovodu nebo jinou čistou vodou. Ihned vyhledejte lékařskou pomoc.**

- **Nepokoušejte se dobíjet alkalické, lithiové nebo jiné nedobíjecí baterie.**

- **Uchovávejte baterii mimo dosah miminek a dětí.**

Miminko nebo dítě by mohlo baterii spolknout. V případě spolknutí ihned vyhledejte lékařskou pomoc.

- **Baterii nepotápějte do pitné ani slané vody a zabraňte namočení jejich pólů.**

- **Pokud si během používání diktafonu povšimnete neobvyklého zvuku, tepla, zápachu spáleniny nebo kouře:**

- ① Ihned vyjměte baterii a dávejte přitom pozor, abyste se nezranili.
- ② Nechte diktafon opravit u prodejce, u něž jste produkt zakoupili, nebo v servisním středisku společnosti Olympus. V případě dalšího používání může dojít k požáru nebo k popáleninám.

- **Přestaňte baterii používat, pokud dojde k problému, například k prosaku, změně barvy nebo deformaci.**

- **Přestaňte nabíjet nabíjecí baterii, pokud se nenabije během určené doby.**
- **Tekutina z baterie na oblečení nebo na kůži může kůži poškodit, takže ihned opláchněte tekutinu z baterie vodou z vodovodu nebo jinou čistou vodou.**



UPOZORNĚNÍ

- **S baterií neházejte ani ji nevystavujte silným nárazům.**
- **Akumulátorovu baterii před prvním použitím nebo před použitím delší době nepoužívání nabijte.**
- **Akumulátory mají omezenou životnost. Když se provozní doba diktafonu zkrátí i po nabití, považujte baterii za prošlou a vyměňte ji za novou.**

Likvidace akumulátorové baterie

- **Recyklování baterií pomáhá šetřit zdroje. Při likvidaci použité baterie vždy zakryjte její vývody a dodržujte příslušné zákony a nařízení.**

Bezpečnostní opatření

- Nenechávejte diktafon na horkých nebo vlhkých místech, např. v zavřeném autě na přímém slunci nebo v létě na pláži.
- Diktafon neskladujte na vlhkých nebo prašných místech.
- Pokud diktafon navlhne nebo se namočí, ihned vlhkost otřete suchým hadříkem. Zejména se vyhněte kontaktu se slanou vodou.
- Diktafon neumísťujte do blízkosti televizoru, ledničky nebo jiného elektrického spotřebiče.
- Zabraňte znečištění diktafonu pískem nebo blátem. Zařízení by se mohlo neopravitelně poškodit.
- Diktafon nevystavujte intenzivním vibracím nebo nárazům.
- Diktafon nepoužívejte na vlhkých nebo prašných místech.
- V případě umístění magnetické karty (například bankovní platební karty) do blízkosti reproduktoru nebo sluchátek může dojít k chybám v datech uložených na magnetické kartě.
- Diktafon během nahrávání nebo přehrávání nepřenášejte do blízkosti elektrického vedení, zářivek, mobilních telefonů atd. Zvuk by mohl být rušený.
- Společnost Olympus nezodpovídá za porušení místních předpisů v důsledku používání tohoto výrobku mimo zemi či oblast nákupu.

<Opatření proti ztrátě dat>

- Obsah nahraný ve vnitřní paměti a na kartě SD může být poškozen nebo ztracen vlivem provozních chyb, selhání zařízení nebo opravy.
- Když je obsah v paměti uložen dlouho, nebo pokud je opakovaně používán, nemusí být možné provádět určité operace, například zápis, čtení nebo mazání obsahu.
- Doporučujeme provést zálohu důležitých nahraných informací a uložit ji na pevný disk počítače nebo na jiné záznamové médium.
- Upozorňujeme vás, že společnost Olympus nenese žádnou odpovědnost za škody nebo ztrátu zisku způsobené poškozením nebo ztrátou uložených dat bez ohledu na povahu její příčiny.

<Opatření pro nahraný soubor>

- Upozorňujeme vás, že společnost Olympus nenese žádnou odpovědnost za nahrané soubory, které byly vymazány nebo jsou nepřehrávatelné z důvodu selhání diktafonu nebo počítače.
- Záznam materiálu chráněného autorskými právy je dovolen pouze, pokud je záznam určen pouze pro vaši osobní potřebu. Jakýkoli typ použití bez svolení vlastníka autorských práv je podle zákona na ochranu autorských práv zakázán.

<Opatření pro likvidaci diktafonu a karet SD>

- Při provedení formátování (☞ str.56) nebo vymazání (☞ str.35) se aktualizují pouze informace správy souborů ve vnitřní paměti a zaznamenaná data nejsou zcela vymazána. Při likvidaci diktafonu nebo paměťové karty diktafon nebo kartu zničte nebo zformátujte a nahrajte ticho do vypršení času záznamu, případně proveďte jiný podobný postup, aby nemohlo dojít k úniku osobních údajů.

Technické údaje

Obecné položky

Formáty nahrávání

Formát lineární PCM (pulzní kódová modulace)

Formát MP3 (MPEG-1 Audio Layer 3)

Formát MP3 (MPEG-2 Audio Layer3)

Formát MP3 (MPEG-2.5 Audio Layer3)

Vzorkovací frekvence

Lineární formát PCM

22,05 kHz/16 bitů	22,05 kHz
-------------------	-----------

Formát MP3

128 kbps	44,1 kHz
32 kbps mono	22,05 kHz
8 kbps mono	11,025 kHz

Maximální výkon sluchátek

3 mW + 3 mW (při zátěži 16 Ω)

Záznamové médium*

Vnitřní paměť NAND FLASH: 8 GB

* Část paměťové kapacity média je využita jako oblast pro správu, takže skutečná využitelná kapacita bude o něco menší než zobrazená kapacita.

Reproduktor

Zabudovaný kulatý dynamický reproduktor o průměru 10 mm

Konektor mikrofonu/sluchátek

Mikrofon: průměr 3,5 mm, impedance 2 Ω

Sluchátka: průměr 3,5 mm, impedance 8 Ω nebo více

Maximální výstupní výkon

90 mW (reproduktor 8 Ω)

Zdroj napájení

Standardní napětí: 1,5 V

Baterie: jedna alkalická baterie AAA se suchým článkem (model LR03) nebo jedna akumulátorová baterie Olympus NiMH (Nikl Metal Hydrid)

Vnější rozměry

17 mm × 130 mm × 17 mm
(Bez největšího výstupku)

Hmotnost

37,5 g (včetně baterie)

Provozní teplota

0 až 42 °C

Frekvenční odezva

Při nahrávání se zabudovaným stereofonním mikrofonom

Lineární formát PCM

22,05 kHz/16 bitů	40 Hz až 10 kHz
-------------------	-----------------

Formát MP3

128 kbps	40 Hz až 17 kHz
32 kbps mono	40 Hz až 7 kHz
8 kbps mono	40 Hz až 3 kHz

Nahrávání se zabudovaným stereofonním mikrofonom

50 Hz až 17 kHz
(Horní limit frekvenční odezvy závisí na každém režimu nahrávání.)

Během přehrávání

20 Hz až 20 kHz
(Horní a dolní limit frekvenční odezvy závisí na jednotlivých formátech záznamu.)

Životnost baterie

Níže uvedená čísla jsou pouze orientační.

■ Při záznamu se zabudovaným stereofonním mikrofonom (s použitím vnitřní paměti)

Režim nahrávání		Životnost baterie	
		Alkalická baterie se suchým článkem	Akumulátorová baterie NiMH
Lineární formát PCM	22,05 kHz/16 bitů	24 hodin (přibližně)	19 hodin (přibližně)
Formát MP3	128 kbps	27 hodin, 30 minut (přibližně)	21 hodin (přibližně)
	32 kbps mono	40 hodin (přibližně)	27 hodin, 30 minut (přibližně)
	8 kbps mono	50 hodin (přibližně)	34 hodin (přibližně)

■ Během přehrávání zvukového souboru (všechny režimy přehrávání)

Během přehrávání z reproduktoru

Režim nahrávání		Životnost baterie	
		Alkalická baterie se suchým článkem	Akumulátorová baterie NiMH
Lineární formát PCM	22,05 kHz/16 bitů	21 hodin (přibližně)	16 hodin (přibližně)
Formát MP3	128 kbps	26 hodin (přibližně)	18 hodin (přibližně)
	32 kbps mono	26 hodin, 30 minut (přibližně)	19 hodin (přibližně)
	8 kbps mono	27 hodin, 30 minut (přibližně)	20 hodin (přibližně)

Během přehrávání ze sluchátek

Režim nahrávání		Životnost baterie	
		Alkalická baterie se suchým článkem	Akumulátorová baterie NiMH
Lineární formát PCM	22,05 kHz/16 bitů	24 hodin, 30 minut (přibližně)	17 hodin, 30 minut (přibližně)
Formát MP3	128 kbps	34 hodin, 30 minut (přibližně)	22 hodin (přibližně)
	32 kbps mono	35 hodin (přibližně)	22 hodin, 30 minut (přibližně)
	8 kbps mono	36 hodin (přibližně)	23 hodin, 30 minut (přibližně)

POZNÁMKA

- Zde uvedené hodnoty výdrže baterie byly stanoveny na základě testovací metody společnosti Olympus (s nastavením [LED] na [OFF]). Skutečné hodnoty výdrže baterie se budou lišit v závislosti na použité baterii a podmínkách použití (Na výdrž baterie mohou mít vliv změny rychlosti přehrávání nebo používání funkcí [Noise Cancel], [Voice Balancer], [Rec Scene], [Play Scene] a [Rec Standby]).

Doba záznamu

Níže uvedená čísla jsou pouze orientační.

■ Lineární formát PCM

Režim nahrávání		Vnitřní paměť (8 GB)
Lineární formát PCM	22,05 kHz/16 bitů	23 hodin, 30 minut (přibližně)

■ Formát MP3

Režim nahrávání		Vnitřní paměť (8 GB)
Formát MP3	128 kbps	130 hodin (přibližně)
	32 kbps mono	525 hodin (přibližně)
	8 kbps mono	2100 hodin (přibližně)

POZNÁMKA

- Skutečně dostupné doby nahrávání mohou být kratší než zde uvedené hodnoty při opakovaném pořizování krátkých záznamů (údaje na zařízení ohledně dostupného času nahrávání by měly být brány jako orientační).

Maximální doba nahrávání souboru

- Maximální velikost souboru je omezena na přibližně 4 GB v případě formátu MP3 a asi na 2 GB v případě formátu lineárního PCM (WAV).
- Bez ohledu na zbývající objem paměti je maximální doba nahrávání zvuku na jeden soubor omezena na následující hodnoty.

■ Lineární formát PCM

Režim nahrávání		Doba záznamu
Lineární formát PCM	22,05 kHz/16 bitů	6 hodin, 40 minut (přibližně)

■ Formát MP3

Režim nahrávání		Doba záznamu
Formát MP3	128 kbps	74 hodin, 30 minut (přibližně)
	32 kbps mono	298 hodin (přibližně)
	8 kbps mono	1193 hodin (přibližně)

Počet hudebních stop (písní), které lze nahrát

Níže uvedená čísla jsou pouze orientační.

8 GB	1900 skladeb (přibližně)
------	--------------------------

(Kvalita 128 kbps, 4 minuty na skladbu)

Upozorňujeme vás, že změny technických údajů a vzhledu diktafonu jsou pro účely vylepšování vyhrazeny bez předchozího upozornění.

datum vydání
2020.01.

OLYMPUS

OLYMPUS CORPORATION

2951 Ishikawa-machi, Hachioji-shi, Tokio 192-8507, Japonsko.

OLYMPUS EUROPA SE & CO. KG

Sídlo: Consumer Product Division
Wendenstrasse 14–18, 20097 Hamburk, Německo
Tel.: +49 40 – 23 77 3-0/Fax: +49 40 – 23 07 61
Dodávky zboží: Modul H, Willi-Bleicher Str. 36, 52353 Düren, Německo
Korespondenční adresa: Postfach 10 49 08, 20034 Hamburk, Německo

Evropská technická podpora zákazníků:

Navštivte naše domovské stránky <http://www.olympus-europa.com>

Nebo zavolejte na BEZPLATNOU LINKU*: **00800 – 67 10 83 00**

Rakousko, Belgie, Česká Republika, Dánsko, Finsko, Francie, Německo, Lucembursko,
Nizozemí, Norsko, Polsko, Portugalsko, Rusko, Španělsko, Švédsko, Švýcarsko,
Velká Británie.

* Někteří operátoři (mobilních) telefonních sítí nepovolují volání čísel +800 nebo před nimi vyžadují zvláštní předvolbu.

Pro všechny ostatní evropské země nebo v případě, když se nemůžete dovolat na výše uvedené číslo, použijte prosím následující PLACENÉ ČÍSLO: **+49 40 – 237 73 899.**